

消 防 年 報

令和3年度



夷隅郡市広域市町村圏事務組合消防本部

(令和4年刊行)

は し が き

この年報は、令和3年度中における夷隅郡市広域市町村圏事務組合消防の現況を収録し、今後の参考とするとともに、本組合消防の概要を紹介することを目的として編集しました。

なお、諸表については会計年度をもって記載しましたが、火災件数、救急件数及びその他一部については暦年としました。

令和4年4月

夷隅郡市広域市町村圏事務組合消防本部

目 次



総 務

夷隅郡市消防の沿革	1～5
勝浦市消防本部の主な沿革	6
大原町消防本部の主な沿革	6
管内の状況	7
消防分布図	7
消防庁舎の現況	8
構成市町面積・人口・世帯数	9
組合予算と消防予算	9
構成市町負担金（消防費）	9
消防本部組織図	10
消防本部事務分掌	11
消防署事務分掌	12
消防職員の定数と実数の推移	13
消防職員勤続年数	13
消防職員配置状況	13
消防職員の年齢	14
消防職員の研修状況	15
消防職員の資格取得状況	16
消防力の現勢	17



予 防

市町別防火対象物一覧表	18
用途別防火対象物階数一覧表	19
市町別防火対象物階数一覧表	19
消防同意件数	20
条例等に基づく各種市町別届出状況	21
条例等に基づく各種月別届出状況	22
市町別危険物施設の概要	23
市町別指定数量の倍数	24
危険物製造所等の状況	25
危険物関係許可・認可・届出状況	26
月別許可・認可・届出状況	27
月別立入検査実施状況	28
所属別立入検査実施状況	29
市町別防火対象物立入検査実施状況	30
月別防火対象物立入検査実施状況	31



警 防

消防車両等の配置状況	32
主な消防資機材の配置状況	33
主な救急資機材の配置状況	34
火災等出動状況	35
救助活動状況	36
市町別救助活動状況	37



通 信

消防通信システム	38
所属別無線通信設備等の状況	38
無線局一覧	39
気象情報等の受理状況	40



火 災

火災の概況（前年比較）	41
構成市町別火災概況	42・43
構成市町別出火原因	44
構成市町別出火率状況	44
初期消火器具等の使用状況	44
月別火災概況	45・46
勝浦市月別火災概況	47・48
いすみ市月別火災概況	49・50
大多喜町月別火災概況	51・52
御宿町月別火災概況	53・54
構成市町別5年・10年間の火災発生状況	55・56
ひと月及び1件当たりの火災の概況	57
覚知方法別出火件数	57
火災種別出火件数の構成割合	58
火災種別原因別発生件数	58
出火原因別出火件数と損害額	59
火災種別死傷者数	59
時間帯別火災発生状況	60
四季別出火状況	60
用途別建物火災発生件数及び損害状況	61
建物火災放水開始時間別焼損状況	61
建物火災鎮火所要時間別焼損状況	61



救 急

年別救急出動状況	62
月別救急出動状況	63
曜日別救急出動状況	64
救急隊別救急出動件数	65
時間別救急出動件数	66
市町別救急出動状況	67
救急隊員の応急処置件数	68・69
現場到着所要時間	70
傷病者収容所要時間	70
管内管外居住別搬送人員	70
急病にかかる疾病分類別傷病程度別搬送人員	71
覚知別救急出動件数	71
年齢区分別・傷病程度別搬送人員	72



そ の 他

消防団関係	73
消防用水利の設置状況	73
夷隅郡市防火委員会関係	73



夷隅郡市消防の沿革
勝浦市消防本部の主な沿革
大原町消防本部の主な沿革
管内の状況
消防分布図
消防庁舎の現況
構成市町面積・人口・世帯数
組合予算と消防予算
構成市町負担金（消防費）
消防本部組織図
消防本部事務分掌
消防署事務分掌
消防職員の定数と実数の推移
消防職員勤続年数
消防職員配置状況
消防職員の年齢
消防職員の研修状況
消防職員の資格取得状況
消防力の現勢

夷隅郡市消防の沿革

47. 8. 1	夷隅郡市1市5町による夷隅郡市広域市町村圏事務組合の設立が許可される。
63.11. 1	消防事務を共同処理するため、広域常備消防準備室を開設 (各市町から職員1名派遣、夷隅支庁内に事務室を置く)
(平成)	
元. 3. 29	夷隅郡市広域市町村圏事務組合常備消防の設立が許可される。
元. 4. 1	広域常備消防準備室を事務局内に移す。
元. 4. 3	大多喜町、夷隅町、御宿町、岬町政令指定を受ける。
元. 7. 27	(財)日本消防協会から救急自動車1台寄贈される。(2.4.1 大多喜分署へ配置)
元.10. 1	職員16名採用
2. 2. 28	大多喜町船子に消防本部・大多喜分署庁舎竣工する。
2. 3. 20	予防査察車(トヨタマークⅡバン)1台購入(2.4.1 予防課へ配置)
2. 3. 28	指揮車(トヨタクラウンバン)1台購入(2.4.1 警防課へ配置)
2. 4. 1	夷隅郡市広域市町村圏事務組合消防本部発足。1本部2署1分署、職員定数139名、水槽付消防ポンプ自動車2台、消防ポンプ自動車2台、救急自動車5台、資機材搬送車1台、実員114名(内新規採用24名、勝浦市消防本部から41名、大原町消防本部から33名身分移行)により消防業務を開始する。 消防署庁舎及び消防車両等備品は、勝浦市、大原町から贈与される。 初代消防長に鶴谷英一氏(勝浦市消防長)就任
2. 4. 18	(社)千葉県消防設備保守協会から連絡車(トヨタカローラバン)1台寄贈され、大多喜分署へ配置
2. 4. 20	救急自動車1台購入(3.4.1 岬分署へ配置)
2.12. 3	資機材搬送車1台購入(更新)し、勝浦消防署へ配置
2.12.17	連絡車(ニッサンADバン)1台購入(3.4.1 岬分署へ配置)
3. 1. 30	水槽付消防ポンプ自動車1台購入(更新)し、勝浦消防署へ配置
3. 2. 15	救急自動車1台購入(4.4.1 御宿分署へ配置)
3. 3. 12	(社)日本自動車工業会から救急自動車1台寄贈される。(3.4.1 夷隅分署へ配置)
3. 4. 1	岬分署開設。救急自動車1台、連絡車1台、職員8名で業務を開始する。 職員10名採用(内欠員補充1名)、実員123名となる。
3. 5. 25	岬町東中滝に岬分署庁舎竣工する。
3. 9. 26	水槽付消防ポンプ自動車1台購入し、大多喜分署へ配置
3.11. 5	指揮車(トヨタマークⅡバン)1台購入(更新)し、勝浦消防署へ配置
4. 1. 28	連絡車(トヨタカローラバン)1台購入(4.4.1 夷隅分署へ配置)
4. 3. 30	夷隅町弥正に夷隅分署庁舎竣工する。
4. 4. 1	夷隅分署開設。救急自動車1台、連絡車1台、職員8名で業務を開始する。 御宿分署、救急自動車1台、職員4名で日中業務を開始する。 職員6名採用(内欠員補充2名)、実員127名となる。
4.11.10	消防ポンプ自動車1台購入(更新)し、大原消防署へ配置
4.12.25	職員定数180名となる。

5. 3. 17	連絡車(トヨタカローラバン) 1 台購入(5. 4. 1 御宿分署へ配置)
5. 3. 23	御宿町御宿台に御宿分署庁舎竣工する。
5. 4. 1	御宿分署開設。救急自動車1 台、連絡車1 台、職員8 名で業務を開始する。 職員1 2 名採用、実員1 3 9 名となる。
5. 11. 9	水槽付消防ポンプ自動車1 台購入(更新)し、大原消防署へ配置
5. 11. 16	消防ポンプ自動車1 台購入(更新)し、勝浦消防署へ配置
6. 2. 7	救急自動車1 台購入(更新)し、勝浦消防署へ配置
6. 3. 20	大原町大原に大原消防署庁舎並びに救助訓練塔竣工する。
6. 4. 1	職員1 6 名採用(内欠員補充2 名)、実員1 5 3 名となる。
6. 12. 21	水槽付消防ポンプ自動車3 台購入し、岬分署、夷隅分署、御宿分署へ配置
7. 1. 12	司令車(トヨタクラウン) 1 台購入し、総務課へ配置
7. 4. 1	職員1 2 名採用(内欠員補充2 名)、女子事務員3 名採用、実員1 6 6 名となる。
8. 2. 29	資機材搬送車1 台購入し、大原消防署へ配置
8. 3. 15	救急自動車1 台購入(更新)し、大原消防署へ配置
8. 3. 20	勝浦市沢倉に勝浦消防署庁舎竣工し、移転する。
8. 3. 31	消防長鶴谷英一氏退任
8. 4. 1	第2 代消防長に小林佐良氏就任 職員1 4 名採用(内欠員補充4 名)、実員1 7 6 名となる。
8. 10. 1	夷隅郡市広域市町村圏事務組合消防本部消防職員委員会を設置する。
9. 3. 24	救急自動車1 台購入(更新)し、大多喜分署へ配置
9. 4. 1	職員5 名採用(内欠員補充1 名)、実員1 8 0 名となる。
9. 7. 15	勝浦消防署に救助訓練塔竣工する。
9. 11. 13	原因調査車(トヨタタウンエース) 1 台購入し、予防課へ配置
10. 3. 4	救急自動車1 台購入(更新)し、岬分署へ配置
10. 3. 9	エアータント(アキレスV-4 5) 1 基購入し、勝浦消防署へ整備
10. 3. 17	救助工作車(Ⅱ型) 1 台購入し、大原消防署へ配置
11. 1. 18	高規格救急自動車1 台購入し、勝浦消防署へ配置
11. 1. 29	指揮車(ニッサンアベニール) 1 台購入(更新)し、大原消防署へ配置
11. 3. 20	消防本部庁舎増築
12. 6. 20	夷隅郡市危険物安全協会から連絡車(ホンダステップワゴン) 1 台寄贈され、総務課へ配置
12. 10. 1	職員3 名採用(欠員補充)、実員1 7 9 名となる。
12. 11. 13	資機材搬送車1 台購入(更新)し、勝浦消防署へ配置
13. 1. 16	高規格救急自動車1 台購入し、大原消防署へ配置
13. 3. 31	消防長小林佐良氏退任
13. 4. 1	第3 代消防長に美吉紘巳氏就任 職員3 名採用(欠員補充)、実員1 8 0 名となる。
13. 11. 6	連絡車(ニッサンADバン) 1 台購入(更新)し、大多喜分署へ配置

13. 12. 10	水槽付消防ポンプ自動車1台購入(更新)し、勝浦消防署へ配置
13. 12. 13	査察車(ニッサンエクストレイル)1台購入(更新)し、予防課へ配置
14. 3. 27	準高規格救急自動車1台購入(更新)し、夷隅分署へ配置
14. 3. 31	消防長美吉紘巳氏退任
14. 4. 1	第4代消防長に大曾根正一氏就任 職員4名採用(欠員補充)、実員180名となる。
14. 12. 10	救助工作車(Ⅱ型)1台購入し、勝浦消防署へ配置
15. 11. 14	指揮車(ニッサンアベニール)1台購入(更新)し、勝浦消防署へ配置
15. 11. 26	指揮車(ニッサンプリメーラワゴン)1台購入(更新)し、警防課へ配置
15. 12. 12	高規格救急自動車1台購入(更新)し、大多喜分署へ配置
16. 4. 1	職員2名採用(欠員補充)、実員180名となる。
16. 12. 16	災害対応特殊高規格救急自動車1台購入(更新)し、岬分署へ配置
16. 12. 20	災害対応特殊水槽付消防ポンプ自動車1台購入(更新)し、大多喜分署へ配置
17. 12. 05	夷隅町、大原町及び岬町の3町が合併し「いすみ市」が誕生したことにより、組合構成市町は2市2町となる。
18. 2. 2	消防ポンプ自動車1台購入(更新)し、大原消防署へ配置
18. 2. 22	高規格救急自動車1台購入(更新)し、御宿分署へ配置
19. 1. 26	災害対応特殊水槽付消防ポンプ自動車1台購入(更新)し、大原消防署へ配置
19. 2. 28	高規格救急自動車1台購入(更新)し、夷隅分署へ配置
19. 3. 31	消防長大曾根正一氏退任
19. 4. 1	第5代消防長に松崎己美氏就任 職員5名採用(欠員補充)、実員180名となる。
19. 10. 5	資機材搬送車1台購入(更新)し、大原消防署へ配置
20. 1. 31	高規格救急自動車1台購入(更新)し、勝浦消防署へ配置
20. 2. 29	消防ポンプ自動車1台購入(更新)し、勝浦消防署へ配置
20. 3. 31	消防長松崎己美氏退任
20. 4. 1	第6代消防長に藤江久男氏就任 職員2名採用(欠員補充)、実員180名となる
21. 2. 26	水槽付消防ポンプ自動車1台購入(更新)し、御宿分署へ配置
21. 3. 31	高機能消防指令センター更新整備
21. 3. 31	消防長藤江久男氏退任
21. 4. 1	第7代消防長に米元一夫氏就任 職員4名採用(欠員補充)、実員179名となる。
21. 12. 2	水槽付消防ポンプ自動車1台購入(更新)し、岬分署へ配置
22. 4. 1	職員3名採用(欠員補充)、実員179名となる。
22. 5. 27	夷隅郡市防火安全協会から共用車(トヨタプリウス)1台寄贈され、総務課へ配置
22. 6. 18	連絡車(三菱ミニキャブ)1台購入(更新)し、岬分署へ配置
22. 9. 29	資機材搬送車1台購入(更新)し、勝浦消防署へ配置

22. 11. 25	高規格救急自動車1台購入(更新)し、大原消防署へ配置
23. 3. 20	東日本大震災に伴う緊急消防援助隊第3次隊、岩手県陸前高田市へ派遣
23. 3. 22	東日本大震災に伴う緊急消防援助隊第4次隊、福島県福島市へ派遣
23. 3. 24	東日本大震災に伴う緊急消防援助隊第5次隊、福島県福島市へ派遣
23. 3. 31	消防長米元一夫氏退任
23. 4. 1	第8代消防長に露崎喜己雄氏就任 職員5名採用(欠員補充)、実員180名となる。
23. 4. 13	東日本大震災に伴う緊急消防援助隊第10次隊、福島県福島市へ派遣
23. 4. 17	東日本大震災に伴う緊急消防援助隊第11次隊、福島県福島市へ派遣
23. 10. 3	エアータント(アキレスA-66)1基購入し、大原消防署へ整備
24. 11. 30	消防救急デジタル無線装置購入整備
25. 1. 29	ちば消防共同指令センター119番切替えに伴う職員2名派遣
25. 2. 26	ちば消防共同指令センター119番通報切替え運用開始
25. 4. 1	ちば消防共同指令センター正式運用開始
25. 10. 28	高規格救急自動車1台購入(更新)し、大多喜分署へ配置
25. 12. 19	災害対応特殊水槽付消防ポンプ自動車1台購入(更新)し、夷隅分署へ配置
26. 3. 31	消防長露崎喜己雄氏退任
26. 4. 1	第9代消防長に目良健一氏就任 職員10名採用(欠員補充)、実員175名となる。
26. 12. 1	高規格救急自動車1台購入(更新)し、御宿分署へ配置
27. 1. 29	連絡車(マツダスクラムV)2台購入し、御宿分署及び夷隅分署へ配置
27. 3. 31	消防長目良健一氏退任
27. 4. 1	第10代消防長に鈴木孝氏就任 職員6名採用(欠員補充)、事務局より職員1名消防本部へ出向 実員175名となる。
28. 1. 27	高規格救急自動車1台購入(更新)し、岬分署へ配置
28. 4. 1	職員8名採用(欠員補充)。事務局より職員1名消防本部へ出向 実員177名となる。
28. 11. 10	指揮車(トヨタハイエース)1台購入し、大原消防署へ配置
28. 11. 25	高規格救急自動車1台購入(更新)し、夷隅分署へ配置
29. 3. 1	救助工作車(II型)1台購入(更新)し、大原消防署へ配置
29. 3. 31	消防長鈴木孝氏退任
29. 4. 1	第11代消防長に米倉正男氏就任 職員9名採用(内女性吏員2名、欠員補充)、実員182名(内再任用2名)となる。
29. 9. 11	職員定数200名となる。
29. 11. 27	原因調査車を火災調査車(トヨタハイエース)として1台購入(更新)し、予防課へ配置
29. 12. 25	高規格救急自動車1台購入(更新)し、勝浦消防署へ配置
30. 2. 15	水槽付消防ポンプ自動車1台購入(更新)し、勝浦消防署へ配置

30. 4. 1	職員8名採用(うち女性吏員1名)、実員190名(内再任用2名)となる。
30. 8. 2	司令車(ニッサンセレナ)1台購入(更新)し、総務課へ配置
30. 8. 31	大原消防署庁舎改築(女性用施設)
31. 3. 31	消防長米倉正男氏退任
31. 4. 1	第12代消防長に東條薫氏就任 職員6名採用(欠員補充)、実員188名(内再任用1名)となる。
(令和)	
元. 5. 1	職員2名採用(欠員補充)、実員190名(内再任用1名)となる。
元. 10. 23	広報車(ニッサンNV200)1台購入(更新)し、大原消防署へ配置
元. 10. 30	勝浦消防署庁舎改築(女性用施設)
2. 2. 26	災害対応特殊水槽付消防ポンプ自動車1台購入(更新)し、大多喜分署へ配置
2. 4. 1	職員1名採用(欠員補充)、実員191名(内再任用2名)となる。
2. 6. 17	夷隅郡市防火安全協会から共用車(シエンタ)1台寄贈され、総務課へ配置
3. 2. 12	高規格救急自動車1台購入(更新)し、大原消防署へ配置
3. 3. 18	消防ポンプ自動車1台購入(更新)し、大原消防署へ配置
3. 3. 25	消防ポンプ自動車(救助対応仕様)1台購入(更新)し、勝浦消防署へ配置
3. 3. 31	消防長東條薫氏退任
3. 4. 1	第13代消防長に小高誠氏就任 職員5名採用(内女性吏員1名、欠員補充)、実員193名(内再任用4名)となる。
4. 3. 14	災害対応特殊化学消防自動車(Ⅱ型)1台購入し、大原消防署に配置
4. 3. 31	消防長小高誠氏退任
4. 4. 1	第14代消防長に緑川政洋氏就任 職員7名採用(欠員補充)、実員196名(内再任用5名)となる。

勝浦市消防本部の主な沿革

47. 4. 1	消防本部を設置するとともに消防署を置く。職員定数45名、実員31名、水槽付消防ポンプ自動車1台（小型動力ポンプ搭載）、救急自動車1台（日本自動車工業会寄贈）、本部指揮車1台を配置し発足する。
47. 4. 7	初代消防長に金澤直男氏就任
47. 7. 17	消防本部、消防署庁舎完成。一斉指令電話装置設置
47. 8. 2	水槽付消防ポンプ自動車1台（小型動力ポンプ搭載）配置
47. 10. 25	普通消防ポンプ自動車1台（日本損害保険協会寄贈）配置
48. 4. 1	実員39名
48. 6. 26	救急自動車1台（千葉県共済農業協同組合連合会寄贈）配置
49. 4. 1	実員42名
51. 4. 1	消防署に水難救助隊・特別救助隊を編成する。
51. 8. 24	救急自動車1台（日本消防協会寄贈）配置
53. 7. 1	消防長金澤直男氏、市民部長に転任
53. 7. 1	第2代消防長に高寺秀久氏就任
53. 8. 5	水難救助作業艇1艘（金澤直男氏寄贈）配置
54. 2. 10	フィリピン駐日大使来市（フィリピン・ミンダナオ島タンダク市・パラワン島プエルトプリンセサ市へ消防ポンプ自動車贈呈）消防車贈呈式
54. 9. 20	資機材搬送車1台配置
55. 7. 25	水槽付消防ポンプ自動車（I-B型）1台更新
56. 4. 1	消防長事務取扱者勝浦市長山口吉暉氏就任
56. 8. 12	普通ポンプ自動車（CD-I型）1台更新
58. 2. 5	救急自動車（2B型）1台更新
60. 11. 29	救急自動車（2B型）1台更新
64. 1. 1	第3代消防長に鶴谷英一氏就任

大原町消防本部の主な沿革

54. 4. 1	消防本部を設置するとともに消防署を置く。職員定数32名、実員27名、普通消防ポンプ自動車1台、救急自動車1台、本部指揮車1台を配置し発足する。 初代消防長に吉田利一氏就任
54. 7. 17	水槽付消防ポンプ自動車配置
54. 12. 19	普通ポンプ自動車配置
55. 1. 1	消防職員4名採用、実員31名
55. 2. 2	救急自動車1台（日本自動車工業会寄贈）配置
55. 4. 1	消防職員1名採用、実員32名
55. 12. 18	消防職員定数34名となる。
56. 4. 1	消防職員3名採用、実員34名
56. 11. 1	救急業務応援協定を大多喜町、夷隅町、御宿町、岬町と締結
57. 4. 1	消防職員3名採用（欠員補充）
59. 11. 17	第2代消防長に小林佐良氏就任
63. 3. 8	救急自動車1台（（財）日本損害保険協会寄贈）配置

管内の状況

位置

夷隅郡市は千葉県 southeastern 部に位置し、東は延長 40 km の海岸線をもって太平洋に接し、西は上総丘陵の尾根を境に君津市、市原市に、南は清澄山系をはさんで鴨川市に、北は平野をもって長生郡に接している。

地勢・気候

変化に富むリアス式海岸と海水浴に適した砂浜が継続する海岸部、洪積層によって形成された上総丘陵が起伏する山間部、そして、この間を蛇行して太平洋にそそぐ夷隅川流域の平野部で構成されており、面積は 406.18 km² で千葉県の総面積の 7.9% を占めている。

気候は温暖で雨も多く、年間平均気温 16.9℃、年間降水量 2647.0mm（令和 3 年勝浦特別地域気象観測所調）となっている。

消防分布図

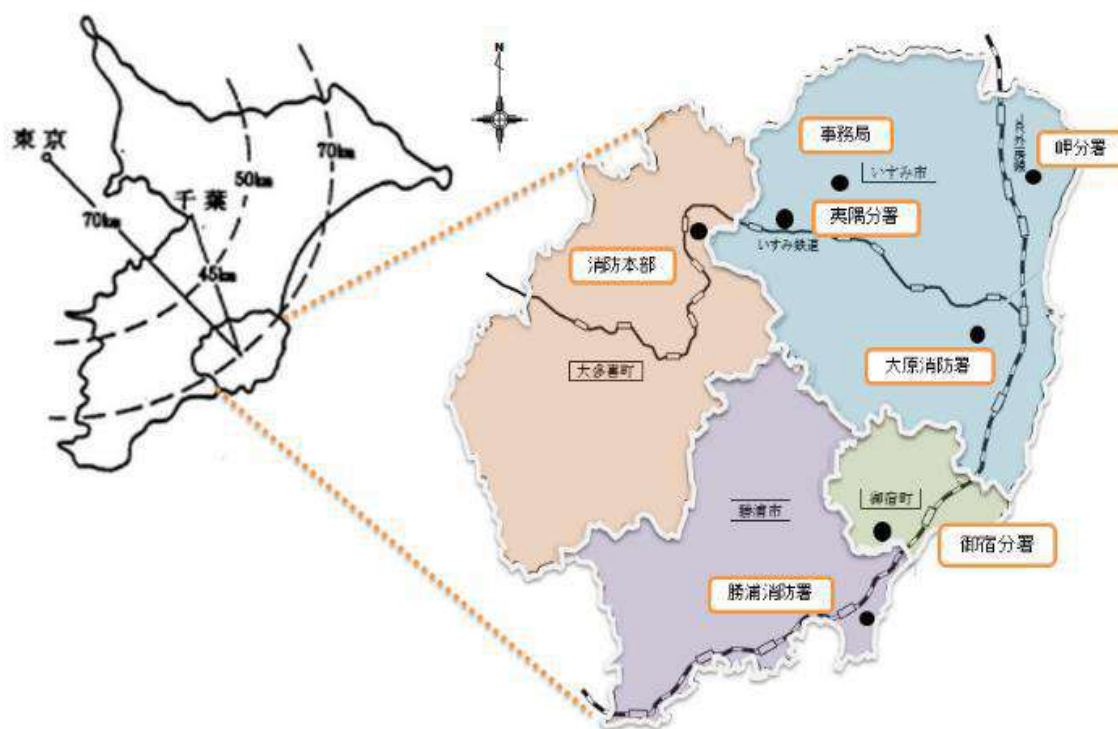

消防庁舎の現況

消防本部・大多喜分署



所在地 夷隅郡大多喜町船子73-2
 建築年月日 平成2年2月 平成11年3月増築
 構造 RC造2階建 S造3階建（増築）
 敷地面積 3,514.78㎡
 建築面積 719.797㎡
 延面積 1,498.955㎡

岬分署



所在地 いすみ市岬町東中滝745-1
 建築年月日 平成3年5月
 構造 RC造平屋建
 敷地面積 1,775.00㎡
 建築面積 290.975㎡
 延面積 279.325㎡

勝浦消防署



所在地 勝浦市沢倉78-32
 建築年月日 平成8年3月
 構造 RC造2階建
 敷地面積 5,126.74㎡
 建築面積 1,149.076㎡
 延面積 1,517.676㎡

夷隅分署



所在地 いすみ市弥正770-1
 建築年月日 平成4年3月
 構造 RC造平屋建
 敷地面積 1,730.39㎡
 建築面積 290.975㎡
 延面積 279.325㎡

大原消防署



所在地 いすみ市大原6779-1
 建築年月日 平成6年3月
 構造 RC造2階建
 敷地面積 5,882.22㎡
 建築面積 950.44㎡
 延面積 1,242.65㎡

御宿分署



所在地 夷隅郡御宿町御宿台53
 建築年月日 平成5年3月
 構造 RC造平屋建
 敷地面積 1,710.20㎡
 建築面積 287.941㎡
 延面積 279.325㎡

構成市町面積・人口・世帯数

(令和4年4月1日現在)

市 町 名	面積 (km ²)	人 口	世 帯 数	備 考
勝 浦 市	93.96	16,203	8,291	
い す み 市	157.50	36,345	17,004	
大 多 喜 町	129.87	8,446	3,746	
御 宿 町	24.85	7,169	3,688	
合 計	406.18	68,163	32,729	

組合予算と消防予算

(単位：千円)

区 分		組 合 予 算 額	消 防 費 予 算 額	比 率 (%)
令和2年度	当 初	2,116,928	1,731,815	81.8
	決 算	2,075,294	1,699,591	81.9
令和3年度	当 初	2,041,077	1,674,709	82.1
	決算(見込)	2,046,094	1,631,381	79.7
令和4年度	当 初	2,001,305	1,636,816	81.8

構成市町負担金（消防費）

(単位：千円)

市 町 名	区 分	令 和 4 年 度 負 担 金	前 年 度 負 担 金	比 較
勝 浦 市		374,161	378,779	△ 4,618
い す み 市		818,477	819,245	△ 768
大 多 喜 町		201,576	203,636	△ 2,060
御 宿 町		170,825	170,644	181
合 計		1,565,039	1,572,304	△ 7,265

(単位：円)

住民一人当たり 負担金	22,960	22,636	324
一世帯当たり 負担金	47,818	47,703	115

消防本部組織図

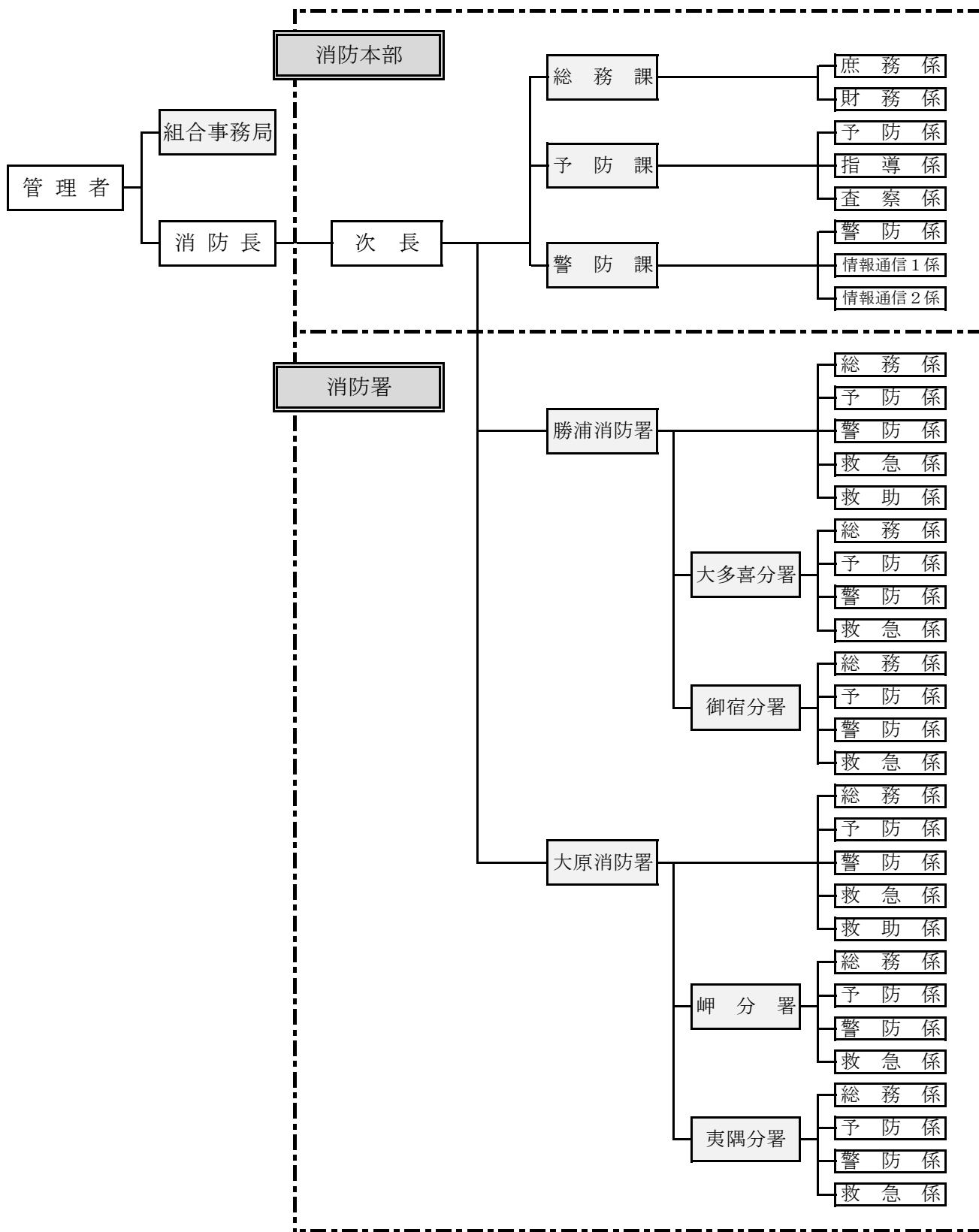

消 防 本 部 事 務 分 掌

総 務 課	庶 務 係	<ol style="list-style-type: none"> 1 消防事務の企画、総合調整に関する事。 2 文書及び公印に関する事。 3 組織及び制度に関する事。 4 儀式及び表彰に関する事。 5 職員の勤務配置、給与、服務、研修及び福利厚生に関する事。 6 公務災害補償に関する事。 7 消防長会及び消防協会に関する事。 8 職員の衛生管理に関する事。 9 消防職員委員会に関する事。 10 その他、他課に属さない事。
	財 務 係	<ol style="list-style-type: none"> 1 予算及び経理に関する事。 2 貸与品その他物品の出納及び保管に関する事。 3 消防施設の建設、装備品の購入及び維持管理に関する事。 4 消防財産の管理に関する事。 5 その他財務に関する事。
予 防 課	予 防 係	<ol style="list-style-type: none"> 1 火災予防思想の普及に関する事。 2 危険物施設の安全管理及び立入検査に関する事。 3 危険物の規制に関する事。 4 火災原因及び損害の調査に関する事。 5 防火安全協会に関する事。 6 防火委員会に関する事。
	指 導 係	<ol style="list-style-type: none"> 1 建築確認等の同意に関する事。 2 消防用設備等の設置指導に関する事。 3 消防用設備等の点検に関する事。 4 火気使用設備等の指導に関する事。 5 消防統計に関する事。 6 住宅防火対策に関する事。 7 防火安全に係る適合通知等に関する事。 8 その他消防用設備等に関する事。
	査 察 係	<ol style="list-style-type: none"> 1 防火対象物の立入検査及び違反処理に関する事。 2 屋外における火災危険等の予防処置に関する事。 3 防火対象物点検及び防災管理点検に関する事。 4 防火・防災管理及び防災規制に関する事。 5 消防広報の事務に関する事。 6 その他査察業務に関する事。
警 防 課	警 防 係	<ol style="list-style-type: none"> 1 警防計画、防災計画に関する事。 2 消防隊の運用に関する事。 3 消防用水利に関する事。 4 消防の相互応援及び緊急消防援助隊に関する事。 5 消防訓練に関する事。 6 開発行為の協議に関する事。 7 消防用機器の維持管理に関する事。 8 消防機器の機能検査に関する事。 9 救急に関する事。 10 救急隊の運用に関する事。 11 救急関係機関との連絡調整に関する事。 12 メディカルコントロール体制に関する事。 13 その他警防・救急業務に関する事。
	情 報 通 信 係	<ol style="list-style-type: none"> 1 消防通信に関する事。 2 火災警報及び消防信号に関する事。 3 消防情報の収集に関する事。 4 通信無線施設の維持管理に関する事。 5 各種災害の集計、統計に関する事。 6 その他消防通信業務に関する事。

消 防 署 事 務 分 掌

消 防 署	総 務 係	1 予算に関すること。 2 職員の教養訓練及び服務に関すること。 3 庁舎の維持管理及び物品の管理に関すること。 4 職員の勤務編成に関すること。 5 庶務に関すること。 6 その他の係に属さない事項に関すること。
	予 防 係	1 防火対象物及び危険物製造所等の調査、立入検査及び違反処理に関すること。 2 火災予防条例に基づく各種届出の受理及び処理に関すること。 3 火災の原因及び損害の調査に関すること。 4 火災予防及び防火管理の指導に関すること。 5 火災予防の広報及び普及に関すること。 6 住宅防火に関すること。 7 消防活動阻害物質等に関すること。 8 予防技術の教養に関すること。 9 その他、火災予防業務に関すること。
	警 防 係	1 警防隊に関すること。 2 災害の警戒及び防ぎよに関すること。 3 消防地理及び消防用水利の調査保全に関すること。 4 消防機械器具の運用及び維持管理に関すること。 5 警防計画の立案及び訓練に関すること。 6 消防操法等の訓練及び指導に関すること。 7 警防技術の教養訓練に関すること。 8 その他、警防業務に関すること。
	救 急 係	1 救急隊に関すること。 2 救急医療機関等の連絡調整に関すること。 3 救急応急処置の指導及び講習に関すること。 4 救急用機器及び資器材の運用及び維持管理に関すること。 5 救急技術の教養訓練に関すること。 6 その他、救急に関すること。
	救 助 係	1 救助隊に関すること。 2 災害事故等の人命救助に関すること。 3 救助資機材の運用及び維持管理に関すること。 4 救助技術の研究及び訓練の指導に関すること。 5 その他、救助業務に関すること。
分 署	総 務 係	1 予算に関すること。 2 職員の教養訓練及び服務に関すること。 3 庁舎の維持管理及び物品の管理に関すること。 4 庶務に関すること。 5 その他の係に属さない事項に関すること。
	予 防 係	1 防火対象物及び危険物製造所等の調査、立入検査及び違反処理に関すること。 2 火災予防条例に基づく各種届出の受理及び処理に関すること。 3 火災の原因及び損害の調査に関すること。 4 火災予防及び防火管理の指導に関すること。 5 火災予防の広報及び普及に関すること。 6 住宅防火に関すること。 7 消防活動阻害物質等に関すること。 8 予防技術の教養に関すること。 9 その他、火災予防業務に関すること。
	警 防 係	1 警防隊に関すること。 2 災害の警戒及び防ぎよに関すること。 3 消防地理及び消防用水利の調査保全に関すること。 4 消防機械器具及び救助資機材の運用及び維持管理に関すること。 5 警防計画の立案及び訓練に関すること。 6 災害事故等の人命救助に関すること。 7 消防操法等の訓練及び指導に関すること。 8 警防技術及び救助技術の教養訓練に関すること。 9 その他、警防業務及び救助業務に関すること。
	救 急 係	1 救急隊に関すること。 2 救急医療機関等の連絡調整に関すること。 3 救急応急処置の指導及び講習に関すること。 4 救急用機器及び資器材の運用及び維持管理に関すること。 5 救急技術の教養訓練に関すること。 6 その他、救急に関すること。

消防職員の定数と実数の推移

(令和4年4月1日現在)

	定数	消防職員の実数								
		監	司令長	司令	司令補	士長	副士長	消防士	その他の職員	合計
元年	200	1	16	35	70	13 (1)	21	32	2	190
2年	200	1	16	35	69	16 (2)	22	30	2	191
3年	200	1	16	35	66 (1)	21 (3)	21	31	2	193
4年	200	1	16	35	66 (2)	18 (3)	27	31	2	196

※ うち()内は再任用

消防職員勤続年数

(令和4年4月1日現在)

階級 区分	監	司令長	司令	司令補	士長	副士長	消防士	その他の職員	合計
5年未満						3	25		28
5年以上10年未満					3	21	6	1	31
10年以上15年未満				1	8	3			12
15年以上20年未満				4	2				6
20年以上25年未満				9					9
25年以上30年未満			7	41	2			1	51
30年以上	1	16	28	11 (2)	3 (3)				59
合計	1	16	35	66	18	27	31	2	196

※ うち()内は再任用

消防職員配置状況

(令和4年4月1日現在)

階級 区分	監	司令長	司令	司令補	士長	副士長	消防士	その他の職員	合計
本	消防長	1							1
	次長		1						1
部	総務課		2 (1)	1	2 (1)	1	1	1	7
	予防課		2	2	1	2 (1)	1	1	9
	警防課		2	2	6 (1)	2			12
署	勝浦消防署		3	6	13	2	9	9	42
	大多喜分署		1	4	7	2	2	3	19
	御宿分署		1	5	7	1	1	3	18
	大原消防署		3	7	15	6 (2)	10	10	51
	岬分署		1	4	7	1	3	2	18
	夷隅分署		1	4	8	1		4	18
合計	1	16	35	66	18	27	31	2	196

※ 司令長のうち()内は次長が兼務 司令補、士長のうち()内は再任用

消 防 職 員 の 年 齢

(令和4年4月1日現在)

階級 年齢	監	司令長	司 令	司令補	士 長	副士長	消防士	その他の 職員	合計
18							3		3
19							1		1
20							2		2
21							8		8
22							7		7
23							3		3
24						4	4		8
25						2	1		3
26						2			2
27						8			8
28						4	1		5
29						3	1		4
30					1	1			2
31					3			1	4
32						1			1
33					2	1			3
34					4				4
35				3	1	1			5
36									
37					1				1
38				1	1				2
39				1					1
40				1					1
41				2					2
42				1					1
43				4					4
44				9					9
45				10				1	11
46			2	8	2				12
47			2	10					12
48			2	3					5
49			4	7					11
50			11						11
51		1	6						7
52		1	3	4					8
53		1	1						2
54		2	4						6
55		1							1
56		3							3
57		4							4
58		2							2
59	1	1							2
60				1					1
61				1	1				2
62					1				1
63					1				1
合計	1	16	35	66	18	27	31	2	196

消 防 職 員 の 研 修 状 況

(令和4年4月1日現在)

区 分		年 度	令和2年度 以前(累計)	令和3年度	令和4年度 (予定)	合計
消 防 大 学 校	上 級 幹 部 科		1			1
	幹 部 科		9			9
	警 防 科		6			6
	予 防 科		4			4
	火 災 調 査 科		1			1
	火 災 調 査 講 習 会		3			3
	違 反 是 正 講 習 会		3			3
救 急 救 命 士 研 修			36	1	1	38
指 導 救 命 士 研 修			1		1	2
千 葉 県 消 防 学 校	初 任 科		239	6	7	252
	警 防 科 (警 防 課 程)		5			5
	特 殊 災 害 科		4			4
	無 線 通 信 課 程		22			22
	救 助 科 (救 助 課 程)		35	1	2	38
	水 難 救 助 科		3	2	1	6
	予 防 査 察 科 (予 防 課 程 ・ 査 察 課 程)		26	2	2	30
	危 険 物 科 (危 険 物 課 程)		9			9
	火 災 調 査 科 (火 災 調 査 課 程)		22	1	1	24
	救 急 科 (救 急 標 準 課 程 含 む)		131	4	4	139
	救 急 I 課 程		68			68
	救 急 II 課 程		41			41
	初 級 幹 部 科		26			26
	中 級 幹 部 科		34	1	1	36
	幹 部 特 別 研 修 科		10			10
	訓 練 指 導 科		85	2	2	89
	気 管 挿 管 ・ 薬 剤 投 与 講 習 関 係		20			20
	気 管 挿 管 ・ 薬 剤 投 与 認 定 救 命 士 再 教 育		8			8
	処 置 範 囲 拡 大 2 行 為 追 加 講 習		21			21
	一 般 救 命 士 再 教 育		1			1
救 急 隊 長 再 教 育		1	1		2	
機 関 科		4			4	
そ の 他 の 機 関	潜 水 研 修 (プ ール 訓 練)		40	2		42
	潜 水 研 修 (海 域 訓 練)		35			35
	緊 急 自 動 車 運 転 技 能 研 修		10			10
	自 治 専 門 校 研 修		69	3	5	77
合 計			1033	26	27	1086

消防職員の資格取得状況

種 別		数	種 別	数
自動車 運転 免許	大型第1種	79	救急救命士	42
	大型第2種	3	潜水士	91
	大型特殊	17	防災士	11
	中型第1種	43	電気工事士	1
	中型車（8tに限る）	133	1級小型船舶操縦士	4
	準中型	6	2級小型船舶操縦士	9
	普通第1種	57	特殊小型船舶操縦士	6
	普通第2種	1	測量士補	3
	けん引第1種	2	ガス溶接技能	24
	自動二輪（大）	20	アーク溶接技能	16
	自動二輪（中）	47	ボイラー技士2級	2
無線 免許	第3級総合無線通信士	1	ボイラー取扱技能	1
	第2級陸上特殊無線技士	44	フォークリフト運転技能	3
	第3級陸上特殊無線技士	138	酸素欠乏危険作業主任者	2
	第2級海上特殊無線技士	1	有機溶剤作業責任者	6
	第4級アマチュア無線技士	4	特定化学物質等作業主任者	20
危険物 取扱者	甲種	1	高圧ガス製造保安責任者	1
	乙種第1類	5	第1種衛生管理者	3
	乙種第2類	4	移動式クレーン(5t未満)	43
	乙種第3類	13	玉掛	51
	乙種第4類	85	小型車両系建設機械	6
	乙種第5類	3	16ミリ映写機操作講習	2
	乙種第6類	4	調理師	1
	丙種	50	中学校教諭1種免許	4
消防 設備 士	甲種特類	1	高等学校教諭1種免許	4
	甲種第1類	2	予防技術検定（消防用設備等）	9
	甲種第2類	2	予防技術検定（危険物）	11
	甲種第3類	2	予防技術検定（防火査察）	29
	甲種第4類	2		
	甲種第5類	2		
	乙種第1類	1		
	乙種第6類	6		
	乙種第7類	2		

消 防 力 の 現 勢

(1) 消防用車両数

(令和4年4月1日現在)

区 分	基準台数	現有台数	過不足数
消 防 ポンプ自動車	8	8(1)	0
は し ご 自 動 車	1	0	△ 1
化 学 消 防 車	1	1	0
救 急 自 動 車	6	6	0
救 助 工 作 車	2	1	△ 1
指 揮 車	1	1	0
特 殊 車 両	8	8	0
合 計	27	24	△ 2

消防ポンプ自動車()は、化学消防車を兼ねる

(2) 消防職員数

(令和4年4月1日現在)

区 分		消防職員算定数(A)	現有人員(B)	過不足数 (A)－(B)
消防隊員	ポンプ車隊員	90	97	7
	はしご車隊員	(15)		
	化学車隊員	(15)		
救 急 隊 員		46	40	△ 6
救 助 隊 員		30	19	△ 11
指 揮 隊 員		9	8	△ 1
通 信 員		8	8	0
予 防 要 員		18	9	△ 9
庶務の処理等の人員		13	15	2
合 計		214	196	△ 18

()は乗換人員

消防車両基準台数及び消防職員算定数は、令和元年実施の消防施設整備計画実態調査によるもの。



市町別防火対象物一覧表

用途別防火対象物階数一覧表

市町別防火対象物階数一覧表

消防同意件数

条例等に基づく各種市町別届出状況

条例等に基づく各種月別届出状況

市町別危険物施設の概要

市町別指定数量の倍数

危険物製造所等の状況

危険物関係許可・認可・届出状況

月別許可・認可・届出状況

月別立入検査実施状況

所属別立入検査実施状況

市町別防火対象物立入検査実施状況

月別防火対象物立入検査実施状況

市町別防火対象物一覧表

用途		市町別	合 計	勝浦市	いすみ市	大多喜町	御宿町
1	イ	劇場等					
	ロ	公会堂等	54	8	33	8	5
2	イ	キャバレー等					
	ロ	遊技場等	7		7		
	ハ	性風俗店等					
	ニ	カラオケボックス等					
3	イ	料理店等					
	ロ	飲食店等	89	27	38	15	9
4		百貨店、マーケット等	123	20	75	20	8
5	イ	ホテル等	185	86	30	22	47
	ロ	共同住宅等	490	313	130	22	25
6	イ	病院・診療所又は助産所	39	11	17	9	2
	ロ	老人短期入所施設・老人ホーム等	42	10	27	5	
	ハ	老人デイサービスセンター・保育所等	56	8	38	8	2
	ニ	幼稚園・特別支援学校等	3		3		
7		学校等	108	31	45	26	6
8		図書館等	8	2	2	2	2
9	イ	熱気浴場等	1			1	
	ロ	公衆浴場等	3	1		2	
10		停車場等	3	1	1		1
11		神社等	44	19	18	4	3
12	イ	工場等	283	59	147	66	11
	ロ	映画スタジオ等					
13	イ	駐車場等	37	10	12	11	4
	ロ	格納庫等					
14		倉庫等	322	65	156	85	16
15		事業所等	465	107	207	100	51
16	イ	特定複合用途防火対象物	236	97	96	14	29
	ロ	その他の複合用途防火対象物	101	36	44	14	7
17		文化財	7	3	3	1	
合 計			2706	914	1129	435	228

用途別防火対象物階数一覧表

用途		階数	合計	4	5	6	7	8	9	10	11	12	13	14	15
1	イ	劇場等													
	ロ	公会堂等													
2	イ	キャバレー等													
	ロ	遊技場等													
	ハ	性風俗店等													
	ニ	カラオケボックス等													
3	イ	料理店等													
	ロ	飲食店等													
4		百貨店、マーケット等													
5	イ	ホテル等	10	3	3	1	1					1	1		
	ロ	共同住宅等	44	12	6	1	3	2		2	2		2	12	2
6	イ	病院・診療所又は助産所	6	2	2	1				1					
	ロ	老人短期入所施設・老人ホーム等	3	3											
	ハ	老人デイサービスセンター・保育所等													
	ニ	幼稚園・特別支援学校等													
7		学校等	11	9	1	1									
8		図書館等	1		1										
9	イ	熱気浴場等													
	ロ	公衆浴場等													
10		停車場等													
11		神社等													
12	イ	工場等	2		2										
	ロ	映画スタジオ等													
13	イ	駐車場等													
	ロ	格納庫等													
14		倉庫等	1	1											
15		事業所等	16	11	4	1									
16	イ	特定複合用途防火対象物	11	7		1			1			1		1	
	ロ	その他の複合用途防火対象物	5	4				1							
17		文化財													
合 計			110	52	19	6	4	3	1	3	2	2	3	13	2

市町別防火対象物階数一覧表

市町別	階数	合計	4	5	6	7	8	9	10	11	12	13	14	15
勝浦市		57	26	11	4	1	2		2	1	1	1	7	1
いすみ市		19	13	3	1		1					1		
大多喜町		12	7	3	1	1								
御宿町		22	6	2		2		1	1	1	1	1	6	1
合 計		110	52	19	6	4	3	1	3	2	2	3	13	2

消防同意件数

用途		市町別	合 計	勝浦市	いすみ市	大多喜町	御宿町
1	イ	劇場等					
	ロ	公会堂等	2	1		1	
2	イ	キャバレー等					
	ロ	遊技場等					
	ハ	性風俗店等					
	ニ	カラオケボックス等					
3	イ	料理店等					
	ロ	飲食店等	1				1
4		百貨店、マーケット等	2	1	1		
5	イ	ホテル等	2		2		
	ロ	共同住宅等	1				1
6	イ	病院・診療所又は助産所					
	ロ	老人短期入所施設・老人ホーム等	1			1	
	ハ	老人デイサービスセンター・保育所等	3	1	2		
	ニ	幼稚園・特別支援学校等					
7		学校等	1			1	
8		図書館等					
9	イ	熱気浴場等					
	ロ	公衆浴場等	1		1		
10		停車場等	1	1			
11		神社等					
12	イ	工場等	6		4	2	
	ロ	映画スタジオ等					
13	イ	駐車場等	2				2
	ロ	格納庫等					
14		倉庫等	11	2	5	2	2
15		事業所等	8	3	3	2	
16	イ	特定複合用途防火対象物	3	1	2		
	ロ	その他の複合用途防火対象物					
専用住宅			19	6	10	1	2
併用住宅							
長屋			2		1	1	
その他			1				1
合 計			67	16	31	11	9

条例等に基づく各種市町別届出状況

申請・届出小分類	市町別	合計	勝浦市	いすみ市	大多喜町	御宿町
建築確認消防同意（土木事務所）		19	8	6	2	3
建築確認消防同意（民間確認検査）		48	8	25	9	6
防火対象物使用開始（変更）届出		114	35	42	23	14
消防計画作成（変更）届出		138	37	66	24	11
全体についての消防計画作成（変更）届出		1			1	
防火・防災管理者選任（解任）届出		101	35	42	16	8
統括防火・防災管理者選任（解任）届出						
管理権原者変更届出（防災含）		13	5	4	4	
防火対象物点検結果報告		33	18	6	5	4
防火対象物点検報告特例認定申請						
表示マーク交付（更新）申請		1	1			
防災物品設置届出		14	3	8	2	1
防災管理点検結果報告		1				1
防災管理点検報告特例認定申請						
工事整備対象設備等着工届出		65	23	29	8	5
消防用設備等（特殊消防用設備等）設置届出		241	83	76	46	36
消防用設備等（特殊消防用設備等）点検結果報告		996	332	409	162	93
消防用設備等特例適用申請		1		1		
消防法令適合通知交付申請 公衆浴場		1		1		
消防法令適合通知交付申請 旅館ホテル・住宅宿泊		27	8	13	2	4
自衛消防訓練届出		392	78	203	72	39
禁止行為の解除承認申請						
火を使用する設備等設置（変更）届出		19	4	11	3	1
電気設備設置（変更）届出		28	4	12	7	5
火災とまぎらわしい煙～火炎を發するおそれ行為		340	73	157	85	25
煙火打上げ・仕掛け届出		5	1	4		
催物開催届出						
消防活動上支障のある行為等の届出		177	35	88	12	42
露店等の開設届出		4		1	2	1
合 計		2779	791	1204	485	299

条例等に基づく各種月別届出状況

申請・届出小分類	月別	合計	4	5	6	7	8	9	10	11	12	1	2	3
建築確認消防同意（土木事務所）		19	1	2	1	2	1	1	2	3	2	1	2	1
建築確認消防同意（民間確認検査）		48	4	1	6	6	6	3	1	1	4	8	4	4
防火対象物使用開始（変更）届出		114	5	9	8	17	11	9	12	5	9	7	11	11
消防計画作成（変更）届出		138	31	21	16	5	12	4	7	13	12	4	3	10
全体についての消防計画作成（変更）届出		1		1										
防火・防災管理者選任（解任）届出		101	14	16	14	7	6	4	4	13	8	2	3	10
統括防火・防災管理者選任（解任）届出														
管理権原者変更届出（防災含）		13	3	1	2	2				1		1	1	2
防火対象物点検結果報告		33	3		3	2	1	10		1	3	5	4	1
防火対象物点検報告特例認定申請														
表示マーク交付（更新）申請		1		1										
防災物品設置届出		14		2	2	1	1	4	3	1				
防災管理点検結果報告		1	1											
防災管理点検報告特例認定申請														
工事整備対象設備等着工届出		65	2	3	5	2	9	5	5	7	2	5	8	12
消防用設備等（特殊消防用設備等）設置届出		241	9	25	15	13	28	11	34	14	24	12	23	33
消防用設備等（特殊消防用設備等）点検結果報告		996	96	68	49	69	59	98	95	129	76	82	59	116
消防用設備等特例適用申請		1							1					
消防法令適合通知交付申請 公衆浴場		1			1									
消防法令適合通知交付申請 旅館ホテル・住宅宿泊		27	1	6	1	3	1	3	2	4	1	1	3	1
自衛消防訓練届出		392	25	36	27	16	26	36	46	61	32	21	18	48
禁止行為の解除承認申請														
火を使用する設備等設置（変更）届出		19		3	1	3	3		1	1		1	1	5
電気設備設置（変更）届出		28	2			1	4	1	3	6	3	4	1	3
火災とまぎらわしい煙～火炎を発するおそれ行為		340	19	19	21	25	15	22	22	46	44	54	33	20
煙火打上げ・仕掛け届出		5					1				2	1		1
催物開催届出														
消防活動上支障のある行為等の届出		177	1	10	9	15	19	8	13	13	22	29	21	17
露店等の開設届出		4	1							1		1		1
合 計		2779	218	224	181	189	203	219	251	320	244	239	195	296

市町別危険物施設の概要

区分単位（施設）		合計	勝浦市	いすみ市	大多喜町	御宿町
合計		287	87	121	47	32
製造所		9		9		
屋内貯蔵所		23	2	15	4	2
屋外タンク貯蔵所		51	15	28	3	5
屋内タンク貯蔵所		4	3		1	
地下タンク貯蔵所		73	25	20	16	12
簡易タンク貯蔵所						
移動タンク貯蔵所		10	4	6		
屋外貯蔵所		5		4	1	
給油取扱所		78	26	24	18	10
一般取扱所		34	12	15	4	3
指定 数 量 の 倍 数 別	合計	287	87	121	47	32
	5倍以下	101	28	33	27	13
	5倍を超え10倍以下	50	24	17	4	5
	10倍を超え50倍以下	69	20	34	10	5
	50倍を超え100倍以下	34	9	15	2	8
	100倍を超え150倍以下	11	4	5	2	
	150倍を超え200倍以下	8	2	4	1	1
	200倍を超え1000倍以下	14		13	1	
類 別	合計	287	87	121	47	32
	第1類					
	第2類	2		2		
	第3類					
	第4類	280	86	115	47	32
	第5類					
	第6類					
混在	5	1	4			

市町別危険物施設の概要

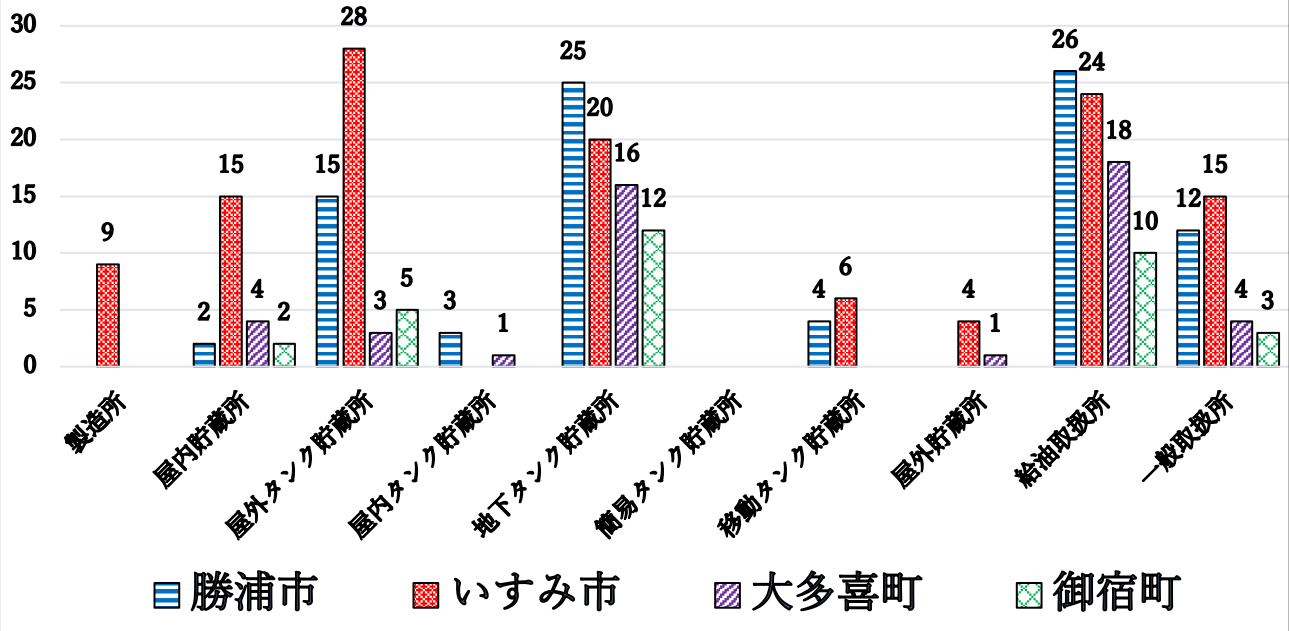

市町別指定数量の倍数

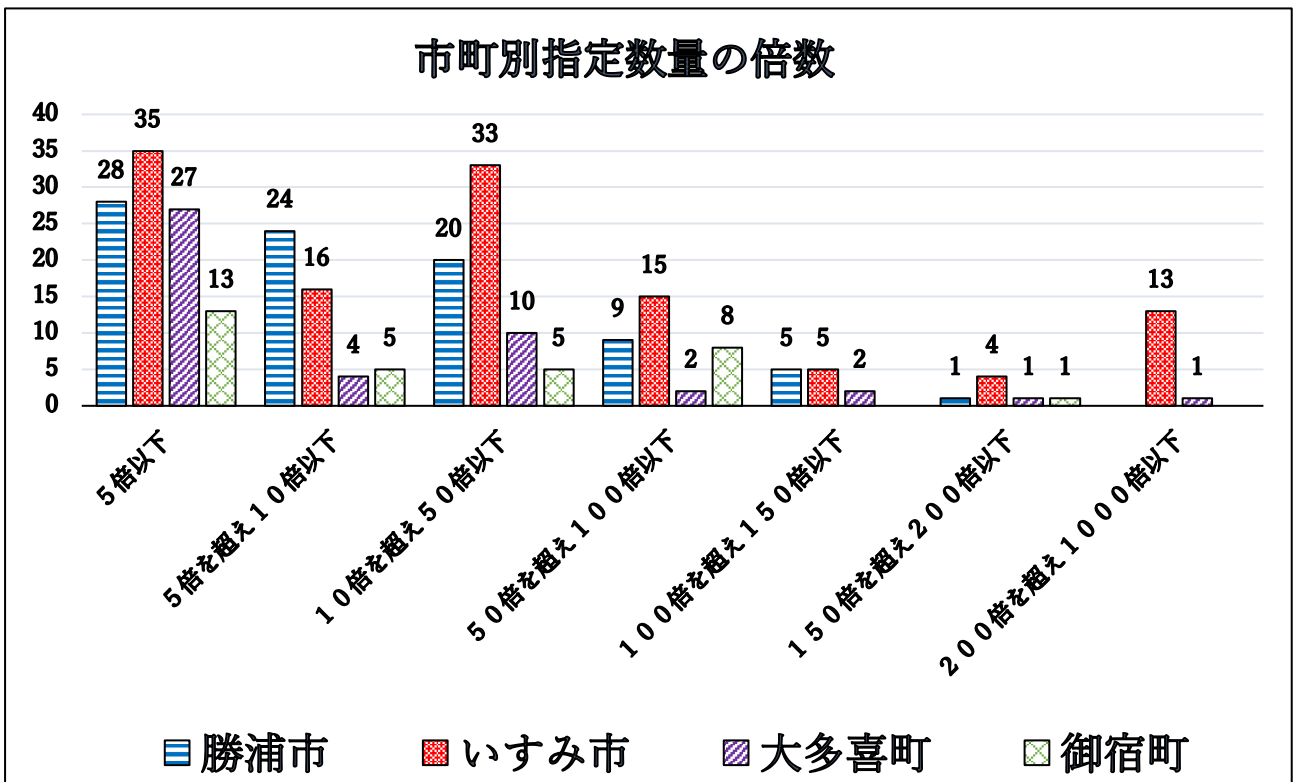

危険物製造所等の状況

製造所等の別 区分		合 計	製 造 所 計	貯 蔵 所							取 扱 所			
				小 計	屋 内 貯 蔵 所	屋 外 タ ン ク 貯 蔵 所	屋 内 タ ン ク 貯 蔵 所	地 下 タ ン ク 貯 蔵 所	簡 易 タ ン ク 貯 蔵 所	移 動 タ ン ク 貯 蔵 所	屋 外 貯 蔵 所	小 計	給 油 取 扱 所	一 般 取 扱 所
					貯 蔵 所	貯 蔵 所	貯 蔵 所	貯 蔵 所	貯 蔵 所	貯 蔵 所				
合 計		287	9	166	23	51	4	73		10	5	112	78	34
指 定 数 量 の 倍 数 別	5 倍 以 下	101	2	78	7	7	2	50		10	2	21	15	6
	5 倍 を 超 え 10 倍 以 下	50	3	24	5	2	2	13			2	23	13	10
	10 倍 を 超 え 50 倍 以 下	69	3	37	6	21		9			1	29	14	15
	50 倍 を 超 え 100 倍 以 下	34		14	2	11		1				20	18	2
	100 倍 を 超 え 150 倍 以 下	11		5		5						6	6	
	150 倍 を 超 え 200 倍 以 下	8		1	1							7	6	1
	200 倍 を 超 え 1000 倍 以 下	14	1	7	2	5						6	6	
類 別	第 1 類													
	第 2 類	2		2	2									
	第 3 類													
	第 4 類	280	7	162	19	51	4	73		10	5	111	78	33
	第 5 類													
	第 6 類													
	混 在	5	2	2	2							1		1

危険物関係許可・認可・届出状況

製造所等の別 区分		合計	製造所計	貯蔵所							取扱所			
				小計	屋内貯蔵所	屋外タンク貯蔵所	屋内タンク貯蔵所	地下タンク貯蔵所	簡易タンク貯蔵所	移動タンク貯蔵所	屋外貯蔵所	小計	給油取扱所	一般取扱所
					5	7		2						
許可	設置													
	変更	29	10	7	3	3		1				12	8	4
	他許可行政庁転入													
	他許可行政庁転出													
完成検査	設置													
	変更	30	11	7	2	4		1				12	8	4
	他許可行政庁転入													
合計		71	10	28	12	4	2	7	1	1	1	33	27	6
保安監督者選任・解任		12		5	1	2		2				7	6	1
仮使用申請		11	1	4	2	2						6	6	
品名・数量変更等		4		4	4									
予防規程認可申請		6										6	6	
譲渡引渡届		4		4			2	2						
製造所等廃止届		4		2					1	1		2	1	1
仮貯蔵・仮取扱承認		1		1							1			
資料提出		11	1	4	1			3				6	6	
その他の届出		18	8	4	4							6	2	4

月別許可・認可・届出状況

区 分		月 別												
		合 計	4 月	5 月	6 月	7 月	8 月	9 月	10 月	11 月	12 月	1 月	2 月	3 月
合 計		179	17	6	29	15	12	17	11	20	15	17	7	13
許 可	設 置													
	変 更	29	2	1	14			1	3	3	1	2	1	1
	他許可行政庁転入													
	他許可行政庁転出													
完 成 検 査	設 置													
	変 更	30	2	1	3		9	5	1	2	2	2	1	2
	他許可行政庁転入													
保安監督者選任・解任		12			1	2	1	4		2	1	1		
仮 使 用 申 請		11	1	1	3				1	2	1	1	1	
品 名 ・ 数 量 変 更 等		4				4								
予 防 規 程 認 可 申 請		6			1	4		1						
譲 渡 引 渡 届		4												4
製 造 所 等 廃 止 届		4				1						3		
タンク水張（圧）検査		5		1		1			1		1			1
仮貯蔵・仮取扱承認		1											1	
資 料 提 出		11		2	1			2	2	1	2	1		
少量危険物貯蔵取扱届出		20	1		1	1	1		3	6	2	2	1	2
少 量 危 険 物 廃 止		11					1	2		3	1	2	1	1
指定可燃物貯蔵取扱届出		2										1		1
指 定 可 燃 物 廃 止														
圧縮アセチレン等の届出		10	1		3			1			2	1	1	1
圧縮アセチレン等の廃止		1			1									
そ の 他 の 届 出		18	10		1	2		1		1	2	1		

月別立入り検査実施状況

区分	項目	合計	製造所	屋 内	屋 外	屋 内	地 下	簡 易	移 動	屋 外	給 油	一 般	少 量
				貯蔵所	タンク貯蔵所	タンク貯蔵所	タンク貯蔵所	タンク貯蔵所	タンク貯蔵所	貯蔵所	貯蔵所	貯蔵所	取扱所
対象施設数		350	9	23	51	4	73		10	5	78	34	63
合計	実施件数	120		8	24		21		4	1	30	12	20
	実施人員	398		19	60		74		12	3	115	39	76
4月	実施件数	1					1						
	実施人員	4					4						
5月	実施件数	3					3						
	実施人員	10					10						
6月	実施件数	34					4		4		14	2	10
	実施人員	127					17		12		54	5	39
7月	実施件数	10		2			3				1	3	1
	実施人員	38		6			13				3	13	3
8月	実施件数	19		5	11							3	
	実施人員	38		10	22							6	
9月	実施件数	7			7								
	実施人員	14			14								
10月	実施件数	19		1			5				5	2	6
	実施人員	59		3			14				16	7	19
11月	実施件数	2					2						
	実施人員	4					4						
12月	実施件数	2					1			1			
	実施人員	7					4			3			
1月	実施件数	23			6		2				10	2	3
	実施人員	97			24		8				42	8	15
2月	実施件数												
	実施人員												
3月	実施件数												
	実施人員												

※ 少量危険物：危険物貯蔵タンク（指定数量未満）を車両に積載しているもの。
 対象施設数：立入り検査を実施する危険物施設をいう。

所属別立入り検査実施状況

製造所等の別 区分		合 計	製 造 所	屋 内 貯 蔵 所	屋 外 タンク 貯蔵所	屋 内 タンク 貯蔵所	地 下 タンク 貯蔵所	簡 易 タンク 貯蔵所	移 動 タンク 貯蔵所	屋 外 貯 蔵 所	給 油 取 扱 所	一 般 取 扱 所	少 量 危 険 物
対象施設数		350	9	23	51	4	73		10	5	78	34	63
合計	実施件数	120		8	24		21		4	1	30	12	20
	実施人員	398		19	60		74		12	3	115	39	76
本部	対象施設	80	9	12	23	2	24			3	1	6	
	実施件数	36		5	18		10					3	
	実施人員	81		10	36		29					6	
勝浦消防署	対象施設	94		2	15	1	15		4		26	12	19
	実施件数	21			6		3				8	3	1
	実施人員	84			24		12				32	12	4
大原消防署	対象施設	48		3	3		10		1		11	4	16
	実施件数	23		2			4				7	1	9
	実施人員	80		6			17				24	3	30
大多喜分署	対象施設	47		4	3	1	12			1	18	4	4
	実施件数	23		1			2				11	3	6
	実施人員	90		3			10				43	10	24
御宿分署	対象施設	32		2	5		6				9	3	7
	実施件数												
	実施人員												
夷隅分署	対象施設	23			1		3		4		7	2	6
	実施件数	10					1		4		2	2	1
	実施人員	32					3		12		6	8	3
岬分署	対象施設	26			1		3		1	1	6	3	11
	実施件数	7					1			1	2		3
	実施人員	31					3			3	10		15

市町別防火対象物立入検査実施状況

用途		市町別	合 計	勝浦市	いすみ市	大多喜町	御宿町
1	イ	劇場等					
	ロ	公会堂等	5	1	3	1	
2	イ	キャバレー等					
	ロ	遊技場等	2		2		
	ハ	性風俗店等					
	ニ	カラオケボックス等					
3	イ	料理店等					
	ロ	飲食店等	35	11	13	8	3
4		百貨店・マーケット等	33	4	18	10	1
5	イ	ホテル等	96	61	15	11	9
	ロ	共同住宅等	7	1	2		4
6	イ	病院・診療所又は助産所	1		1		
	ロ	老人短期入所施設・老人ホーム等	14	1	7	6	
	ハ	老人デイサービスセンター・保育所等	16		11	3	2
	ニ	幼稚園・特別支援学校	3		3		
7		学校等	4	4			
8		図書館等	3	1		2	
9	イ	熱気浴場等					
	ロ	公衆浴場等					
10		停車場等					
11		神社等	4	3	1		
12	イ	工場等	46	3	33	8	2
	ロ	映画スタジオ等					
13	イ	駐車場等	6		3	2	1
	ロ	格納庫等					
14		倉庫等	27	2	19	4	2
15		事業所等	23	8	10	4	1
16	イ	特定複合用途防火対象物	18	8	4	2	4
	ロ	その他の複合用途防火対象物	3		3		
17		文化財等	2	2			
合 計			348	110	148	61	29

月別防火対象物立入検査実施状況

用途		月別												合計	4	5	6	7	8	9	10	11	12	1	2	3
		4	5	6	7	8	9	10	11	12	1	2	3													
1	イ	劇場等																								
	ロ	公会堂等	5		3							2														
2	イ	キャバレー等																								
	ロ	遊技場等	2			2																				
	ハ	性風俗店等																								
	ニ	カラオケボックス等																								
3	イ	料理店等																								
	ロ	飲食店等	35	1	2	9	12					4	7													
4		百貨店・マーケット等	33	1	1	6	5					14	2	4												
5	イ	ホテル等	96	12	4	7	4					44	17	5	3											
	ロ	共同住宅等	7	1	4							1	1													
6	イ	病院・診療所又は助産所	1																1							
	ロ	老人短期入所施設・老人ホーム等	14				4					7	3													
	ハ	老人デイサービスセンター・保育所等	16				2					2	8	3	1											
	ニ	幼稚園・特別支援学校	3											3												
7		学校等	4	4																						
8		図書館等	3				2												1							
9	イ	熱気浴場等																								
	ロ	公衆浴場等																								
10		停車場等																								
11		神社等	4				2					1									1					
12	イ	工場等	46	4	2	2	3					5	20	5	5											
	ロ	映画スタジオ等																								
13	イ	駐車場等	6		3		2													1						
	ロ	格納庫等																								
14		倉庫等	27	1	1	2	4					2	11	4	2											
15		事業所等	23	5	2		4					2	5	4	1											
16	イ	特定複合用途防火対象物	18		1	2	2					3	6	1	3											
	ロ	その他の複合用途防火対象物	3									1	1	1												
17		文化財等	2				1														1					
合		計	348	29	23	30	47					88	84	30	17											



消防車両等の配置状況
主な消防資機材の配置状況
主な救急資機材の配置状況
火災等出動状況
救助活動状況
市町別救助活動状況

消防車両等の配置状況

令和4年4月現在

所属	種別	登録番号	車名	配備年度	規格	総排気量	緊急援助隊	広域応援隊
消防本部	警防車	袖ヶ浦 830 た 119	日産	H13		1,990		
	査察車	袖ヶ浦 800 6105	日産	H15		1,990		
	火災調査車	袖ヶ浦 830 さ 1327	トヨタ	H29		2,690		
	司令車	袖ヶ浦 531 み 1310	日産	H30		1,990		
	連絡車	袖ヶ浦 330 ろ 1311	トヨタ	H28		2,360		
	共用車	袖ヶ浦 332 や 50	トヨタ	H22		1,790		
	共用車	袖ヶ浦 531 に 60	トヨタ	R2		1,490		
勝浦消防署	広報車	袖ヶ浦 800 さ 6088	日産	H15		1,760		
	水槽付ポンプ車	袖ヶ浦 830 さ 1342	日野	H29	I-B	5,120		
	ポンプ車	袖ヶ浦 830 さ 1343	日野	R2	CD-I 救助仕様	4,000		
	高規格救急車	袖ヶ浦 830 さ 1349	日産	H29		3,490		
	資機材搬送車	袖ヶ浦 830 さ 134	トヨタ	H22		4,000		
	高規格救急車 (非常用)	袖ヶ浦 800 さ 137	トヨタ	H22		2,690		
大多喜分署	水槽付ポンプ車	袖ヶ浦 830 す 1352	日野	H31	I-B	5,120	登録	登録
	高規格救急車	袖ヶ浦 830 さ 1359	トヨタ	H25		2,690	登録	登録
	連絡車	袖ヶ浦 830 さ 1351	日産	R2		1,490		
	ポンプ車 (非常用)	袖ヶ浦 830 す 2411	いすゞ	H19	CD-I	2,990		
御宿分署	水槽付ポンプ車	袖ヶ浦 830 さ 136	いすゞ	H20	I-B	5,190		
	高規格救急車	袖ヶ浦 830 さ 1369	トヨタ	H26		2,690	登録	登録
	連絡車	袖ヶ浦 483 え 1361	マツダ	H26		650		
大原消防署	指揮車	袖ヶ浦 830 さ 1371	トヨタ	H28		2,690		
	広報車	袖ヶ浦 830 す 1370	日産	H31		1,590		
	化学消防自動車	袖ヶ浦 830 さ 1372	日野	R3	II型	5,120	登録	登録
	ポンプ車	袖ヶ浦 830 す 1373	日野	R2	CD-I	4,000		
	救助工作車	袖ヶ浦 830 さ 1375	日野	H28	II型	6,400		登録
	高規格救急車	袖ヶ浦 830 さ 1379	日産	R2		2,480		
資機材搬送車	袖ヶ浦 800 さ 8897	三菱	H19		4,890	登録	登録	
夷隅分署	水槽付ポンプ車	袖ヶ浦 830 す 1392	日野	H25	I-B	6,400	登録	
	高規格救急車	袖ヶ浦 830 さ 1399	トヨタ	H28		2,690		
	連絡車	袖ヶ浦 483 あ 1391	マツダ	H26		650		
岬分署	水槽付ポンプ車	袖ヶ浦 830 す 138	いすゞ	H21	I-B	5,190		
	高規格救急車	袖ヶ浦 830 さ 1389	日産	H27		3,490		
	連絡車	袖ヶ浦 480 き 461	三菱	H24		650		

主な消防資機材の配置状況

区分	所属 機械器具名	合 計	勝 浦 消 防 署	大 多 喜 分 署	御 宿 分 署	大 原 消 防 署	岬 分 署	夷 隅 分 署	区分	所属 機械器具名	合 計	勝 浦 消 防 署	大 多 喜 分 署	御 宿 分 署	大 原 消 防 署	岬 分 署	夷 隅 分 署
一般救助器具	二連梯子	1		1					水難救助器具	潜水器具	9	9					
	三連梯子	10	2	1	1	4	1	1		救命胴衣(ポリ製)	71	20	8	8	26	3	6
	かぎ付梯子	3	2				1			〃 (ガスボンベ型)	15	12					3
	救命索発射銃	1					1			救命ボート(ゴム製)	2	1				1	
	縛帯	9	1	1	1	4	1	1		水中投光器	19	19					
	サーバイバスリング	2		1			1			ウエットスーツ(個人)	41	32				9	
	バスケット担架	10	3	2	1	2	1	1		ドライスーツ	12	12					
	滑車	42	9	5	5	15	4	4		救命浮環	13	5	3	1	3		1
	マット型空気ジャッキ	2	1				1			水中無線機	0						
	マンホール救出器具	1					1			レスキューボード	2	2					
	チルホール	11	3	2	1	3	1	1		レスキューチューブ	4	4					
	スケッド	2	1				1			その他警防器具	65ミリホース	523	110	81	68	120	60
エンジンカッター	7	2	1	1	1	1	1	50ミリホース	250		56	34	35	58	34	33	
チェーンソー	9	2	2	1	2	1	1	手引ホースカー	4			1	1		1	1	
エアソー	6	1	1	1	1	1	1	無反動ノズル(65mm)	23		5	6	3	3	3	3	
酸素溶断器	1					1		〃 (50mm)	22		2	8	3	3	4	2	
エンジンポンプ	1					1		放水銃	4			1	1	1	1		
ハンドポンプ	5		1	1	2	1		高発泡ノズル(東消式)	4		1	1		1	1		
スプレッダー	6	1	1	1	2	1		エアークホームノズル	3		1				2		
プランジャーラム	2	1				1		フォームショットガン	5				1	3		1	
ペダルカッター	1					1		深田式ノズル	1		1						
ホースリール	0							ジェットシューター	36		8	6	5	8	4	5	
ラムシリンダー(10t)	3		1	1			1	簡易水槽	4		1				3		
〃 (20t)	1					1		発動発電機(500W)	0								
コンビツール	2		1			1		〃 (600W)	6		1	1	1	1	1	1	
呼吸・隊員保護用具	空気呼吸器	39	8	7	4	12	4	4	〃 (900W)		5	1	1			3	
	空気ボンベ 60軽量	73	23	8	6	22	6	8	〃 (1600W)		1					1	
	〃 80軽量	0							オイルフェンス(20m)		6	6					
	〃 80	19	6	2	1	8	1	1	ホースブリッジ(組)		9	2	2	1	2	1	1
	〃 120	24	24						空気充填機		2	1				1	
	防毒マスク	6	2				4		信号付投光器		2	1				1	
	陽圧式化学防護服	4	2				2		充電式強力ライト	21	6	2	1	8		4	
	耐電手袋	6	2		2	2			LEDライト	4		2			2		
	耐電長靴	6	2		2	2			可燃性ガス測定器	6	1	1	1	1	1	1	
	耐電衣・上下	4	2				2		AED	6	1	1	1	1	1	1	
	安全帯	15	5		4	6			エアータント	2	1				1		
	携帯警報器	29	8	7		12	2		ガンタイプノズル	22	6	4	2	6	2	2	
蛍光チョッキ	19	3	3	2	7	3	1	バルーンライト一式	1					1			
防塵眼鏡	4						4	電動ホースレイヤー	6	2	1			2			
破壊器具	ストライカー	3	2			1											
	大ハンマー	11	3	2	1	3	1	1									
	万能斧	17	5	3	1	6	1	1									
	ツルハシ	8	6			2											
	削岩機	2				2											

主な救急資機材の配置状況

用途	所 属 機 械 器 具 名	合 計	勝	大	御	大	岬	夷	(内予備救急車)
			浦	多	宿	原	分	隅	
			署	喜	分	署	署	分	
				分	署			署	
観 察	体温計	23	8	3	3	3	3	3	2
	血圧計(自動・アナロイド)	14	4	1	2	2	3	2	2
	検眼ライト	13	2	3	3	2	1	2	2
	聴診器	25	10	3	3	3	3	3	3
	心電図モニター(ライフメイト、ベッドサイドモニター)	7	2	1	1	1	1	1	1
	携帯型パルスオキシメーター	8	2	1	2	1	1	1	1
呼 吸 ・ 循 環 管 理	人工呼吸器	7	2	1	1	1	1	1	1
	酸素吸入器一式	8	3	1	1	1	1	1	1
	電動式吸引器	7	2	1	1	1	1	1	1
	喉頭鏡一式	20	6	3	3	2	4	2	2
	マギール鉗子	43	12	6	6	8	4	7	4
	心肺蘇生用背板	4	1	2	1				
	自動体外式除細動器	7	2	1	1	1	1	1	1
	インハレーター	7	2	1	1	1	1	1	1
	酸素ボンベ(10ℓ・2ℓ)	58	15	8	6	20	4	5	
	手動式人工呼吸器	22	8	2	4	2	4	2	3
輸液ポンプ	7	2	1	1	1	1	1	1	
処 置 等	外傷セット	8	3	1	1	1	1	1	1
	カットダウンセット	7	2	1	1	1	1	1	1
	分娩セット	7	2	1	1	1	1	1	1
	膿盆	26	7	3	5	6	1	4	1
	リングカッター	6	1	1	1	1	1	1	
	洗眼器	6	1	1	1	1	1	1	
固 定 ・ 搬 送	陰圧式マジックギプス	7	2	1	1	1	1	1	1
	〃 全身	7	2	1	1	1	1	1	1
	バックボード一式	8	3	1	1	1	1	1	1
	メインストレッチャー	7	2	1	1	1	1	1	1
	サブストレッチャー	3	1	1		1			
	スクープストレッチャー	9	2	1	1	3	1	1	1
	布担架	10	2	1	2	1	2	2	
メインストレッチャー用雨覆い	5	1	1	1		1	1		
救 助	バール	7	2	1	1	1	1	1	1
	万能斧	7	2	1	1	1	1	1	1
	ガラスカッター	7	2	1	1	1	1	1	1
	シートベルトカッター	7	2	1	1	1	1	1	1
	救命浮環	7	2	1	1	1	1	1	1
	救命ロープ	7	2	1	1	1	1	1	1

火 災 等 出 動 状 況

(令和3年中)

種 別	件数等	出 動 件 数	出 動 台 数	出 動 人 員
火 災	建 物 火 災	23	148	506
	林 野 火 災	7	32	111
	車 両 火 災	3	15	53
	船 舶 火 災			
	航 空 機 火 災			
	そ の 他 火 災	18	72	255
	小 計	51	267	925
※ 事後聞知火災（建物3件、その他7件）を除く。				
そ の 他 の 災 害	救 助	69	287	983
	危 険 排 除	40	50	167
	風 水 害	5	6	21
	捜 索	5	9	31
	誤 報 ・ 悪 戯	26	96	344
	救 急 支 援	677	691	2,377
	緊 急 確 認	88	89	299
	非 火 災	1	6	21
	そ の 他	1	1	3
	小 計	912	1,235	4,246
合 計		963	1,502	5,171

市 町 別 救 助 活 動 状 況

(令和3年中)

市町別	事故区分 件数等	火	交	水	自	機	建	ガ	破	そ	合
		災	通	難	然	械	物	ス	裂	の	計
		災	事	事	災	による	による	及び	事	他の	
			故	故	害	事故	事故	酸	故	事故	
								欠			
								事			
勝 浦 市	出 動 件 数	5	4	7						9	25
	活 動 件 数	5	3	2						3	13
	救 助 人 員	1	3	2						2	8
い す み 市	出 動 件 数	5	7	2						15	29
	活 動 件 数	5	5	2						10	22
	救 助 人 員	3	6	2						9	20
大 多 喜 町	出 動 件 数	3	3							1	7
	活 動 件 数	3	1								4
	救 助 人 員		1								1
御 宿 町	出 動 件 数	3	2	2						1	8
	活 動 件 数	3	1	1						1	6
	救 助 人 員	1	1	1						1	4
管 外	出 動 件 数										
	活 動 件 数										
	救 助 人 員										
合 計	出 動 件 数	16	16	11						26	69
	活 動 件 数	16	10	5						14	45
	救 助 人 員	5	11	5						12	33

※ 火災の出動件数は、救助活動を行った火災をいう。

《通 信》



消防通信システム

所属別無線通信設備等の状況

無線局一覧

気象情報等の受理状況

《消防通信システム》

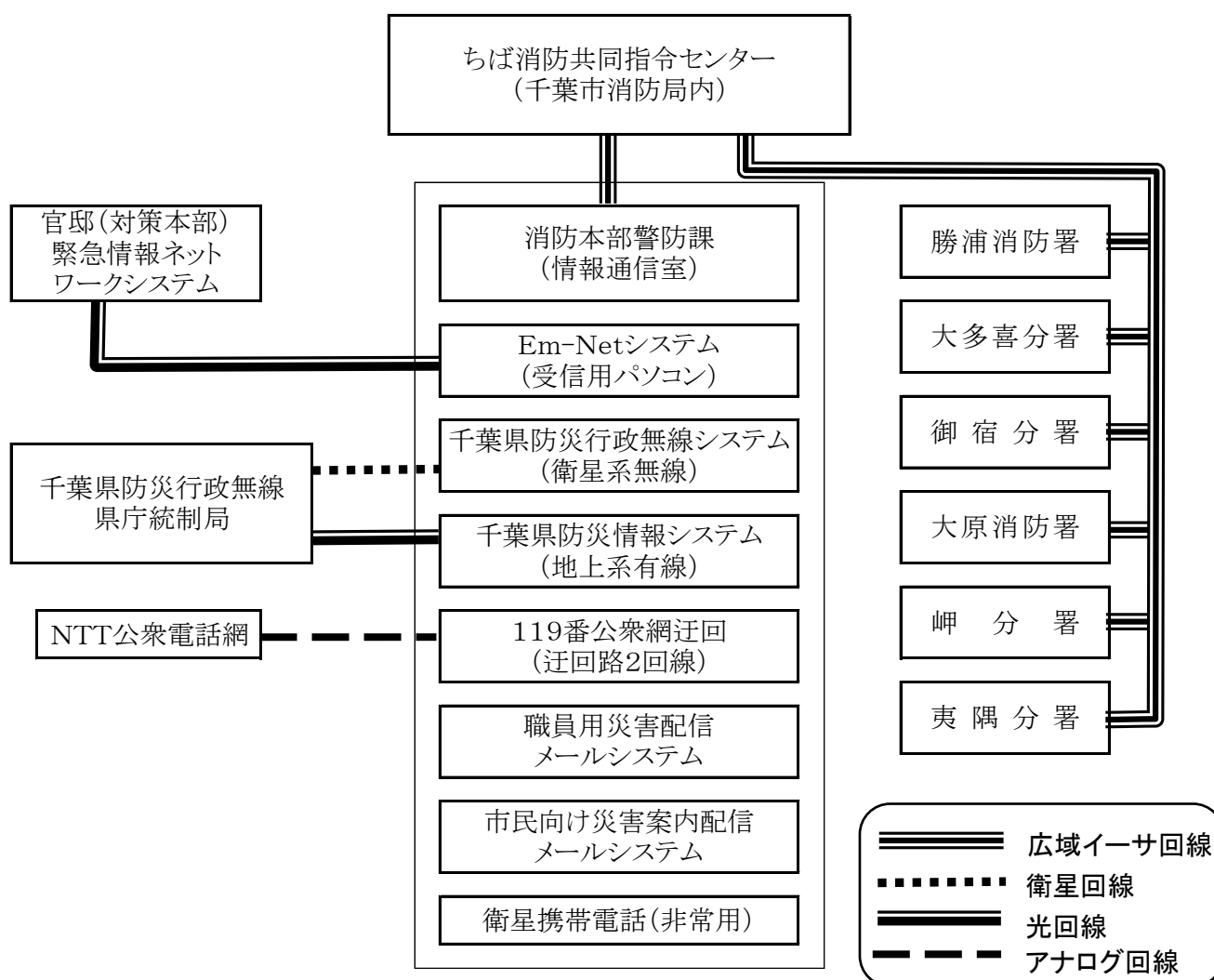

《所属別無線通信設備等の状況》

区分 \ 所属別	消防本部	勝浦消防署	大多喜分署	御宿分署	大原消防署	岬分署	夷隅分署	合計
遠隔制御器(D)	1							1
卓上型固定移動局無線装置(D)	1							1
車載型移動局無線装置(D)	3	6	3	2	7	2	2	25
可搬型移動局無線装置(D)	1				1			2
携帯型移動局無線装置(D)		6	3	3	7	3	3	25
署活動用無線電話装置(A)	3	6	4	4	9	4	4	34

※ (D)デジタル・(A)アナログ

無線局一覧(デジタル波)

所属	無線局種別	呼出名称	出力(W)	消防波	救急波	主運用波	統制波1	統制波2	統制波3	配置先
消防本部	基地局(通信所)	えんせいいすみしょうぼう	5	○	○	○	○	○	○	情報通信室
	陸上移動局	いすみほんぶ 501	5	○	○	○	○	○	○	〃
		いすみほんぶけいぼう 1	5	○	○	○	○	○	○	司令車
		いすみほんぶよぼう 1	5	○	○	○	○	○	○	査察車
		いすみほんぶちようさ 2	5	○	○	○	○	○	○	火災調査車
	いすみほんぶ 202	5	○	○	○	○	○	○	警防課	
勝浦消防署	陸上移動局	かつうらきゆうきゆう 1	5	○	○	○	○	○	○	救急車
		かつうらきゆうきゆう 2	5	○	○	○	○	○	○	予備救急車
		かつうらこうほう 1	5	○	○	○	○	○	○	広報車
		かつうらすいそう 1	5	○	○	○	○	○	○	水槽付ポンプ車
		かつうらきゆうじよほんぶ 1	5	○	○	○	○	○	○	救助ポンプ車
		かつうらしきざい 1	5	○	○	○	○	○	○	資機材搬送車
		かつうら 101	1	○	○	○	○	○	○	
		かつうら 102	1	○	○	○	○	○	○	
		かつうら 103	1	○	○	○	○	○	○	
		かつうら 104	1	○	○	○	○	○	○	
かつうら 105	1	○	○	○	○	○	○			
かつうら 106	1	○	○	○	○	○	○			
大多喜分署	陸上移動局	おおたききゆうきゆう 1	5	○	○	○	○	○	○	救急車
		おおたきすいそう 1	5	○	○	○	○	○	○	水槽付ポンプ車
		おおたきほんぶ 1	5	○	○	○	○	○	○	予備ポンプ車
		おおたき 101	1	○	○	○	○	○	○	
		おおたき 102	1	○	○	○	○	○	○	
おおたき 103	1	○	○	○	○	○	○			
御宿分署	陸上移動局	おんじゆくきゆうきゆう 1	5	○	○	○	○	○	○	救急車
		おんじゆくすいそう 1	5	○	○	○	○	○	○	水槽付ポンプ車
		おんじゆく 101	1	○	○	○	○	○	○	
		おんじゆく 102	1	○	○	○	○	○	○	
おんじゆく 103	1	○	○	○	○	○	○			
大原消防署	陸上移動局	おおはらきゆうきゆう 1	5	○	○	○	○	○	○	救急車
		いすみほんぶしき 1	5	○	○	○	○	○	○	指揮車
		おおはらこうほう 1	5	○	○	○	○	○	○	広報車
		おおはらかかく 1	5	○	○	○	○	○	○	化学消防車
		おおはらほんぶ 1	5	○	○	○	○	○	○	ポンプ車
		おおはらしきざい 1	5	○	○	○	○	○	○	資機材搬送車
		おおはらきゆうじよ 1	5	○	○	○	○	○	○	救助工作車
		いすみほんぶ 201	5	○	○	○	○	○	○	
		いすみしき 101	5	○	○	○	○	○	○	
		おおはら 101	1	○	○	○	○	○	○	
		おおはら 102	1	○	○	○	○	○	○	
		おおはら 103	1	○	○	○	○	○	○	
		おおはら 104	1	○	○	○	○	○	○	
おおはら 105	1	○	○	○	○	○	○			
おおはら 106	1	○	○	○	○	○	○			
岬分署	陸上移動局	みさききゆうきゆう 1	5	○	○	○	○	○	○	救急車
		みさきすいそう 1	5	○	○	○	○	○	○	水槽付ポンプ車
		みさき 101	1	○	○	○	○	○	○	
		みさき 102	1	○	○	○	○	○	○	
みさき 103	1	○	○	○	○	○	○			
夷隅分署	陸上移動局	いすみきゆうきゆう 1	5	○	○	○	○	○	○	救急車
		いすみすいそう 1	5	○	○	○	○	○	○	水槽付ポンプ車
		いすみ 101	1	○	○	○	○	○	○	
		いすみ 102	1	○	○	○	○	○	○	
いすみ 103	1	○	○	○	○	○	○			

気象情報等の受理状況

種別		月別												合計
		4月	5月	6月	7月	8月	9月	10月	11月	12月	1月	2月	3月	
警 報	大雨				2	1	1	1						5
	洪水					1		1						2
	波浪					2		2		1			1	6
	暴風							2		1				3
	高潮													
	大雪										1			1
	暴風雪													
	津波													
注 意 報	強風	7	10	3	2	4	4	5	6	10	10	6	7	74
	波浪	6	8	3	2	5	3	6	4	7	5	3	8	60
	乾燥	4	2					3	4	5	4	3	5	30
	大雨		1		2	5	1	4	2					15
	洪水	1	1			1	1	4	2				1	11
	雷	6	9	11	7	12	10	5	4	6	1	4	5	80
	濃霧		8	9	9	6	4	8	5	3	2		6	60
	大雪										1			1
	着雪										1			1
	風雪										1			1
	着氷													
	霜	8											4	12
	高潮													
	低温													
	津波													
火災気象通報		6	11	2	3	2	4	7	6	9	8	9	11	78
合計		38	50	28	27	39	28	48	33	42	34	25	48	440

《 火 災 》



火災の概況（前年比較）
構成市町別火災概況
構成市町別出火原因
構成市町別出火率状況
初期消火器具等の使用状況
月別火災概況
勝浦市月別火災概況
いすみ市月別火災概況
大多喜町月別火災概況
御宿町月別火災概況
構成市町別5年・10年火災発生状況
ひと月及び1件当たりの火災の概況
覚知方法別出火件数
火災種別出火件数の構成割合
火災種別原因別発生件数
出火原因別出火件数と損害額
火災種別死傷者数
時間帯別火災発生状況
四季別出火状況
用途別建物火災発生件数及び損害状況
建物火災放水開始時間別焼損状況
建物火災鎮火所要時間別焼損状況

火災の概況（前年比較）

区 分		単 位	令和3年	令和2年	増 減	増 減 率
出 火 件 数			61	38	23	60.5
内 訳	建 物	件	26	15	11	73.3
	林 野		7	3	4	133.3
	車 両		3	2	1	50.0
	船 舶			1	△ 1	△ 100.0
	航 空 機					
	そ の 他		25	17	8	47.1
焼 損 棟 数			44	26	18	69.2
内 訳	全 焼	棟	16	12	4	33.3
	半 焼		3		3	-
	部 分 焼		14	8	6	75.0
	ぼ や		11	6	5	83.3
建物焼損面積		m ²	2,136	1,363	773	56.7
林野焼損面積		a	103	21	82	390.5
死 者		人	7	3	4	133.3
負 傷 者			9	7	2	28.6
り 災 世 帯 数		世帯	18	15	3	20.0
内 訳	全 損		8	6	2	33.3
	半 損					
り 災 人 員		人	37	27	10	37.0
損 害 額		千円	110,526	64,701	45,825	70.8
内 訳	建 物		109,192	61,615	47,577	77.2
	林 野					
	車 両		986	941	45	4.8
	船 舶			945	△ 945	△ 100.0
	航 空 機					
そ の 他	348	1,200	△ 852	△ 71.0		
出 火 率		%	8.9	5.4	3.5	64.8

△印=減

※ 全ての火災に関する統計に共通

- 1 「死者」には、火災により負傷した後、48時間以降30日以内に死亡した者を含む。
- 2 出火率とは、人口1万人当たりの出火件数をいう。
- 3 焼損面積は、m²・a未満を四捨五入したため、火災種別の計と一致しない場合がある。
- 4 増減率は、小数点以下第2位を四捨五入したものの。
- 5 割合は、小数点以下第2位を四捨五入したため、100パーセントにならない場合がある。

構成市町別火災概況

市町		単位	勝浦市	いすみ市	大多喜町	御宿町	合計
区分							
出火件数			17	25	10	9	61
内 訳	建物	件	7	9	5	5	26
	林野		2	3	2		7
	車両		1			2	3
	船舶						
	航空機						
	その他		7	13	3	2	25
焼損棟数			12	13	10	9	44
内 訳	全焼	棟	3	5	5	3	16
	半焼			2		1	3
	部分焼		5	4	3	2	14
	ぼや		4	2	2	3	11
建物焼損面積		m ²	335	560	747	494	2,136
林野焼損面積		a	39	52	12		103
死者		人	2	4		1	7
負傷者			4	1	2	2	9
り災世帯		世帯	6	5	3	4	18
内 訳	全損		2	3	2	1	8
	半損						
り災人員数		人	12	11	6	8	37
損害額		千円	14,863	50,026	24,831	20,806	110,526
内 訳	建物		14,588	49,798	24,599	20,207	109,192
	林野						
	車両		200	1	186	599	986
	船舶						
	航空機						
その他	75	227	46		348		
出火率		%	10.4	6.8	11.7	12.5	8.9

令和3年構成市町別火災発生状況

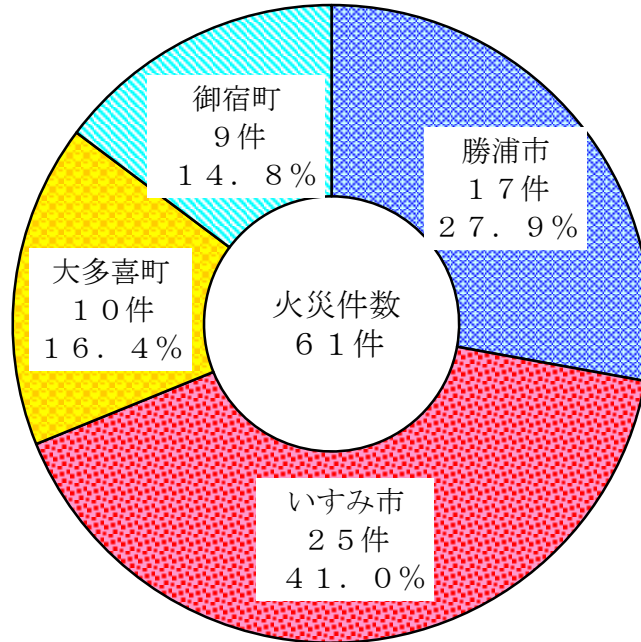

令和3年火災種別発生状況

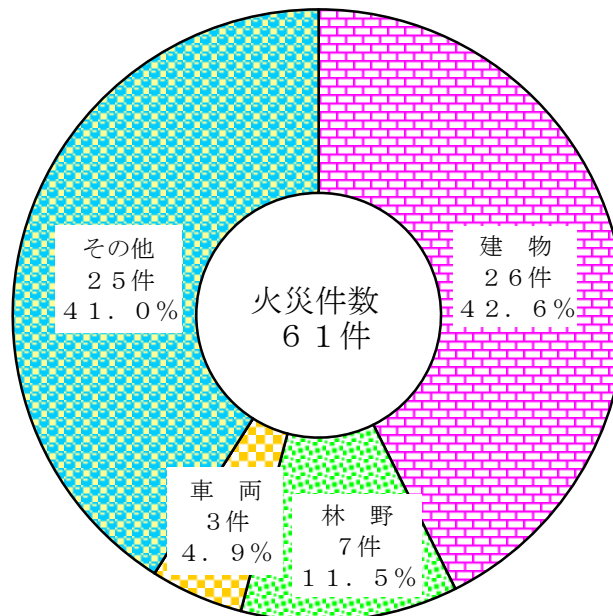

構成市町別出火原因

原因別区分	合 計	勝浦市	いすみ市	大多喜町	御宿町
枯 草 焼 き	23	3	12	6	2
放 火 疑 い	7	2	5		
不 明	7	4	1		2
短 絡	4	1		2	1
過 熱	3	1	1		1
高 温 部 接 触	3				3
自 損	2	1	1		
た ば こ	2	1	1		
て ん ぷ ら 油	2		2		
ガ ス バ ー ナ ー	1			1	
コ ン デ ン サ ー	1		1		
絶 縁 劣 化	1	1			
電 気 ヒ ー タ ー	1		1		
取 灰	1	1			
破 裂	1	1			
落 雷	1	1			
ろ う そ く	1			1	
合 計	61	17	25	10	9

構成市町別出火率状況

区 分	出 火 件 数	人 口	出 火 率
勝 浦 市	17 (13)	16,386 (16,817)	10.4 (7.7)
い す み 市	25 (15)	36,575 (37,143)	6.8 (4.0)
大 多 喜 町	10 (6)	8,544 (8,745)	11.7 (6.9)
御 宿 町	9 (4)	7,201 (7,312)	12.5 (5.5)
合 計	61 (38)	68,706 (70,017)	8.9 (5.4)
全 国	34,691 (37,538)	12,714万人 (12,744万人)	2.7 (3.0)
千 葉 県	1,654 (1,863)	632万人 (631万人)	2.6 (3.0)

※ 1 人口は、令和3年12月31日現在。 () 内は前年の数値。

2 全国・千葉県の数値は、令和2年版火災概要による。

初期消火器具等の使用状況

(単位：件・%)

区 分	水道水等		消火器		その他		初期消火なし	
	件数	割合	件数	割合	件数	割合	件数	割合
令 和 3 年 中	22	36.1	5	8.2	12	19.7	22	36.1
令 和 2 年 中	12	31.6	7	18.4	5	13.2	14	36.8

月 別 火 災 概 況

区 分	月 別	単 位	1 月	2 月	3 月	4 月	5 月	6 月	7 月	8 月	9 月	10月	11月	12月	合計	前年	増減	増減率
			出火件数	12	19	4	3	2	5	5	1	1	4	2	3	61	38	23
内 訳	建物	件	5	1	4	1	1	4	2			4	1	3	26	15	11	73.3
	林野		2	4			1								7	3	4	133.3
	車両					1				1	1				3	2	1	50.0
	船舶														0	1	△1	△100.0
	航空機														0	0	0	
	その他		5	14		1		1	3				1		25	17	8	47.1
焼損棟数	13	1	4	3	1	4	7					4	1	6	44	26	18	69.2
内 訳	全焼	棟	6	1	1				5			1	1	1	16	12	4	33.3
	半焼							1						2	3	0	3	-
	部分焼		4		1	1	1	2	2					3	14	8	6	75.0
	ぼや		3		2	2		1				3			11	6	5	83.3
建物焼損面積	㎡	535	9	83	7	3	35	739				165	81	479	2,136	1,363	773	56.7
林野焼損面積	a	42	60			1									103	21	82	390.5
死者	人	5						1					1		7	3	4	133.3
負傷者	人	3	1	1					2					2	9	7	2	28.6
り災世帯数	世帯	9				1	1	2				1	1	3	18	15	3	20.0
内 訳		全損	4						2				1	1	8	6	2	33.3
半損															0	0	0	
小損		5					1	1				1		2	10	9	1	11.1
り災人員	人	19				3	2	4				3	2	4	37	27	10	37.0
損害額	千円	45,177	75	4,279	210	39	786	24,612	190	80	2,500	1,271	31,307	110,526	64,701	45,825	70.8	
内 訳		建物	44,656	29	4,279	8	39	776	24,363			2,464	1,271	31,307	109,192	61,615	47,577	77.2
林野															0	0	0	
車両		294	1		200			186	190	80	35				986	941	45	4.8
船舶															0	945	△945	△100.0
航空機															0	0	0	
その他		227	45		2		10	63				1			348	1,200	△852	△71.0

△印=減

勝 浦 市 月 別 火 災 概 況

月 別 区 分	単 位	1 月	2 月	3 月	4 月	5 月	6 月	7 月	8 月	9 月	10月	11月	12月	合 計	前 年	増 減	増 減 率
出火件数		2	4	1	1	1	1	2			3	1	1	17	13	4	30.8
内 訳	建物			1		1					3	1	1	7	7	0	
	林野	1	1											2	1	1	100.0
	車両				1									1	0	1	-
	船舶													0	1	△ 1	△ 100.0
	航空機													0	0	0	
	その他	1	3					1	2					7	4	3	75.0
焼損棟数				1	2	1					3	1	4	12	16	△ 4	△ 25.0
内 訳	全焼			1								1	1	3	8	△ 5	△ 62.5
	半焼													0	0	0	
	部分焼				1	1							3	5	3	2	66.7
	ぼや				1						3			4	5	△ 1	△ 20.0
建物焼損面積	m ²			80	6	3					1	81	164	335	948	△ 613	△ 64.7
林野焼損面積	a	36	3											39	8	31	387.5
死者	人						1					1		2	0	2	-
負傷者	人	1						1					2	4	6	△ 2	△ 33.3
り災世帯数						1					1	1	3	6	9	△ 3	△ 33.3
内 訳	全損											1	1	2	2	0	
	半損													0	0	0	
	小損					1					1		2	4	7	△ 3	△ 42.9
り災人員	人					3					3	2	4	12	20	△ 8	△ 40.0
損害額		2	45	4,077	207	39	10	17			23	1,271	9,172	14,863	52,263	△ 37,400	△ 71.6
内 訳	建物			4,077	7	39					22	1,271	9,172	14,588	50,599	△ 36,011	△ 71.2
	林野													0	0	0	
	車両				200									200	0	200	-
	船舶													0	945	△ 945	△ 100.0
	航空機													0	0	0	
	その他	2	45					10	17			1		75	719	△ 644	△ 89.6

△印=減

い す み 市 月 別 火 災 概 況

区 分	月 別 単 位	1 月	2 月	3 月	4 月	5 月	6 月	7 月	8 月	9 月	10月	11月	12月	合計	前年	増減	増減率
		出火件数	6	11	2	1	1	2						1	1	25	15
内 訳	建物	3	1	2			2						1	9	4	5	125.0
	林野		2			1								3	0	3	-
	車両													0	2	△ 2	△ 100.0
	船舶													0	0	0	
	航空機													0	0	0	
	その他	3	8		1								1	13	9	4	44.4
焼損棟数	7	1	2			2							1	13	6	7	116.7
内 訳	全焼	4	1											5	2	3	150.0
	半焼						1						1	2	0	2	-
	部分焼	2		1			1							4	3	1	33.3
	ぼや	1		1										2	1	1	100.0
建物焼損面積	㎡	315	9	3			28						205	560	268	292	109.0
林野焼損面積	a		51			1								52	5	47	940.0
死者	人	4												4	2	2	100.0
負傷者	人			1										1	0	1	-
り災世帯数		5												5	3	2	66.7
内 訳	全損	3												3	2	1	50.0
	半損													0	0	0	
	小損	2												2	1	1	100.0
り災人員	人	11												11	4	7	175.0
損害額		27,589	30	201	2		541						21,663	50,026	6,022	44,004	730.7
内 訳	建物	27,364	29	201			541						21,663	49,798	4,611	45,187	980.0
	林野													0	0	0	
	車両		1											1	941	△ 940	△ 99.9
	船舶													0	0	0	
	航空機													0	0	0	
	その他	225			2									227	470	△ 243	△ 51.7

△印=減

大 多 喜 町 月 別 火 災 概 況

月 別 区 分	単 位	1 月	2 月	3 月	4 月	5 月	6 月	7 月	8 月	9 月	10月	11月	12月	合 計	前 年	増 減	増 減 率
出 火 件 数		2	3		1		2	2						10	6	4	66.7
内 訳	建 物				1		2	2						5	2	3	150.0
	林 野	1	1											2	2	0	
	車 両													0	0	0	
	船 舶													0	0	0	
	航空機													0	0	0	
	その他	1	2											3	2	1	50.0
焼 損 棟 数					1		2	7						10	2	8	400.0
内 訳	全 焼							5						5	0	5	-
	半 焼													0	0	0	
	部分焼						1	2						3	2	1	50.0
	ぼ や				1		1							2	0	2	-
建物焼損面積	㎡				1		7	739						747	3	744	24,800.0
林野焼損面積	a	6	6											12	7	5	71.4
死 者	人													0	0	0	
負 傷 者	人		1					1						2	1	1	100.0
り災世帯数							1	2						3	1	2	200.0
内 訳	全 損							2						2	0	2	-
	半 損													0	0	0	
	小 損						1							1	1	0	
り災人 員	人						2	4						6	1	5	500.0
損 害 額					1		235	24,595						24,831	30	24,801	82,670.0
内 訳	建 物				1		235	24,363						24,599	26	24,573	94,511.5
	林 野													0	0	0	
	車 両							186						186	0	186	-
	船 舶													0	0	0	
	航空機													0	0	0	
	その他								46					46	4	42	1,050.0

△印=減

御 宿 町 月 別 火 災 概 況

区 分	月 別	単 位	1 月	2 月	3 月	4 月	5 月	6 月	7 月	8 月	9 月	10月	11月	12月	合計	前年	増減	増減率	
			出火件数	2	1	1						1	1	1	1		1	9	4
内 訳	建物	件	2		1							1		1	5	2	3	150.0	
	林野															0	0	0	
	車両										1	1				2	0	2	-
	船舶															0	0	0	
	航空機															0	0	0	
	その他			1						1						2	2	0	
焼損棟数		6		1								1		1	9	2	7	350.0	
内 訳	全焼	棟	2									1			3	2	1	50.0	
	半焼												1		1	0	1	-	
	部分焼		2													2	0	2	-
	ぼや		2		1											3	0	3	-
建物焼損面積	㎡	220									164		110	494	144	350	243.1		
林野焼損面積	a													0	1	△ 1	△ 100.0		
死者	人	1												1	1	0			
負傷者	人	2												2	0	2	-		
り災世帯数		4												4	2	2	100.0		
内 訳	全損	世帯	1												1	2	△ 1	△ 50.0	
	半損														0	0	0		
	小損		3												3	0	3	-	
り災人員	人	8												8	2	6	300.0		
損害額		17,586		1						190	80	2,477		472	20,806	6,386	14,420	225.8	
内 訳	建物	千円	17,292		1							2,442		472	20,207	6,379	13,828	216.8	
	林野															0	0	0	
	車両		294								190	80	35			599	0	599	-
	船舶															0	0	0	
	航空機															0	0	0	
	その他															0	7	△ 7	△ 100.0

△印=減

構成市町別 5 年間火災発生状況

区 分		年 別	平成29年	平成30年	令和元年	令和2年	令和3年
合 計	出 火 件 数		44	50	48	38	61
	内 訳	建 物	20	23	22	15	26
		林 野	6	6	1	3	7
		車 両	4	5	1	2	3
		船 舶			1	1	
		航 空 機					
そ の 他	14	16	23	17	25		
勝 浦 市	出 火 件 数		13	12	16	13	17
	内 訳	建 物	8	7	7	7	7
		林 野	1	1		1	2
		車 両		2	1		1
		船 舶			1	1	
		航 空 機					
そ の 他	4	2	7	4	7		
い す み 市	出 火 件 数		18	29	21	15	25
	内 訳	建 物	4	11	10	4	9
		林 野	4	5	1		3
		車 両	4	3		2	
		船 舶					
		航 空 機					
そ の 他	6	10	10	9	13		
大 多 喜 町	出 火 件 数		8	3	6	6	10
	内 訳	建 物	5		2	2	5
		林 野	1			2	2
		車 両					
		船 舶					
		航 空 機					
そ の 他	2	3	4	2	3		
御 宿 町	出 火 件 数		5	6	5	4	9
	内 訳	建 物	3	5	3	2	5
		林 野					
		車 両					2
		船 舶					
		航 空 機					
そ の 他	2	1	2	2	2		

件

過去10年構成市町別火災発生状況

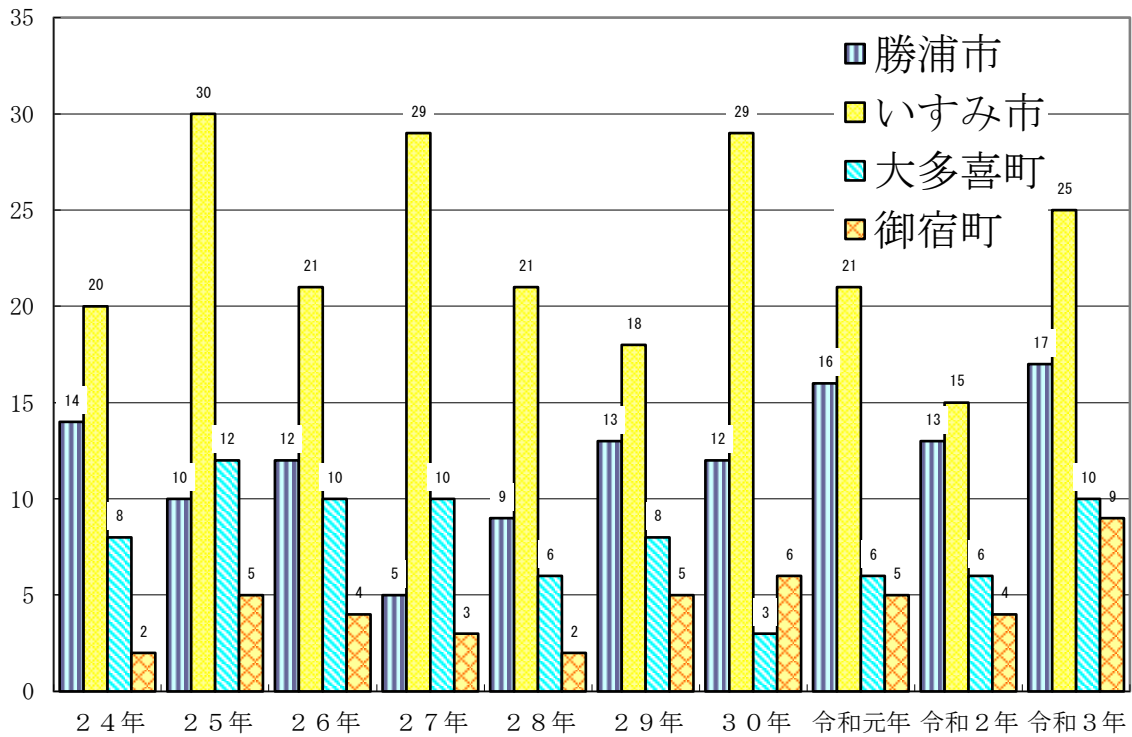

件

過去5年構成市町別火災発生状況

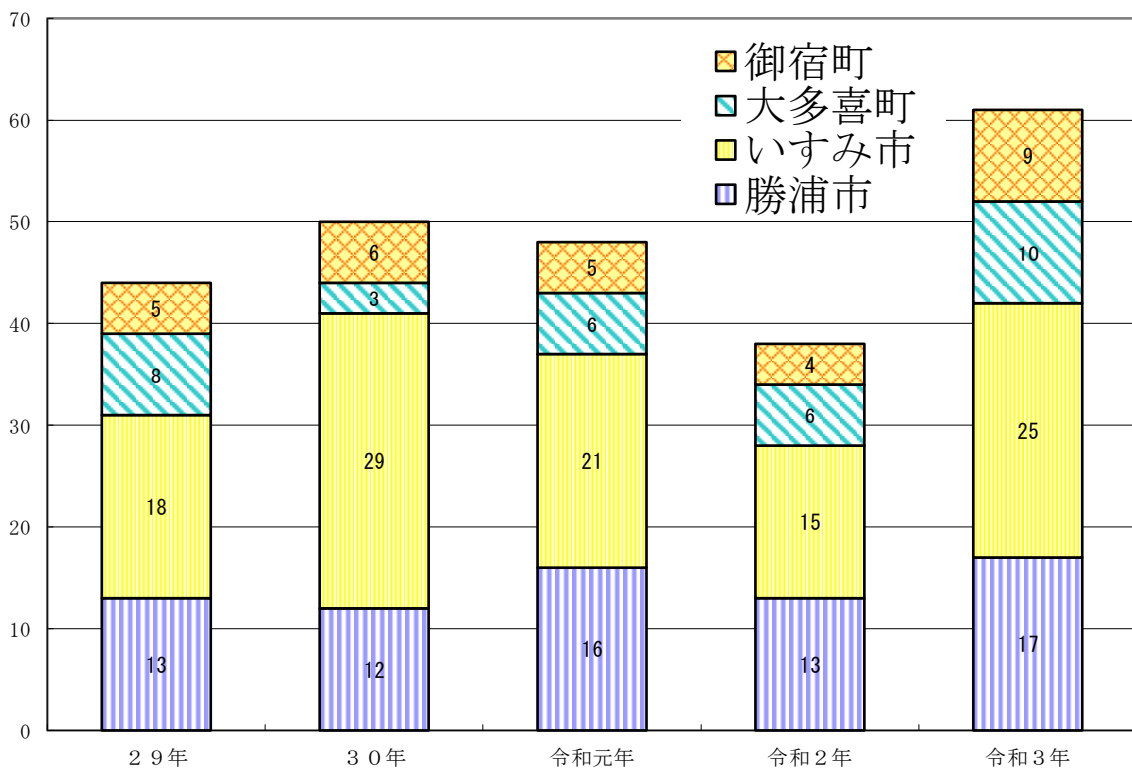

ひと月及び1件当たりの火災の概況

区 分		単位	令和3年	令和2年	増 減
全火災1月当たり	出 火 件 数	件	5.1	3.2	1.9
	損 害 額	千円	9,210.5	5,391.8	3,818.7
	焼 損 棟 数	棟	3.7	2.2	1.5
	建 物 焼 損 面 積	m ²	178.0	113.6	64.4
	林 野 焼 損 面 積	a	8.6	1.8	6.8
	り 災 世 帯 数	世帯	1.5	1.3	0.2
	り 災 人 員	人	3.1	2.3	0.8
	死 者	人	0.6	0.3	0.3
	負 傷 者	人	0.8	0.6	0.2
全火災1件当たり	損 害 額	千円	1,811.9	1,702.7	109.2
建物火災1件当たり	損 害 額	千円	4,199.7	4,107.7	92.0
	建 物 焼 損 面 積	m ²	82.2	90.9	△ 8.7
	焼 損 棟 数	棟	1.7	1.7	0.0
	り 災 世 帯 数	世帯	0.7	1.0	△ 0.3
	り 災 人 員	人	1.4	1.8	△ 0.4
林野火災1件当たり	損 害 額	千円	0.0	0.0	0.0
	林 野 焼 損 面 積	a	14.7	7.0	7.7

覚知方法別出火件数

覚知方法	出火件数(件)		構成比 (%)	
1 1 9 (NTT以外加入電話から)	9	(4)	14.8	(10.5)
1 1 9 (NTT加入電話から)	6	(3)	9.8	(7.9)
1 1 9 (携帯電話から)	32	(26)	52.5	(68.4)
加入電話(固定電話から)	2	2	3.3	(5.3)
加入電話(携帯電話から)	1	(0)	1.6	(0.0)
事後聞知	10	(2)	16.4	(5.3)
警察電話	0	(1)	0.0	(2.6)
駆け付け	0	(0)	0.0	(0.0)
その他	1	(0)	1.6	(0.0)
合 計	61	(38)	100.0	(100.0)

※ ()内は前年中の数値

火災種別出火件数の構成割合

区 分	令和3年中		令和2年中	
	出火件数(件)	割合 (%)	出火件数(件)	割合 (%)
建 物 火 災	26	42.6	15	39.5
林 野 火 災	7	11.5	3	7.9
車 両 火 災	3	4.9	2	5.3
船 舶 火 災			1	2.6
航 空 機 火 災				
そ の 他 の 火 災	25	41.0	17	44.7
合 計	61	100.0	38	100.0

火災種別原因別発生件数

(1) 建物火災		26件
原因別	件数	
枯草焼き	5	
短絡	4	
過熱	3	
不明	3	
てんぷら油	2	
放火疑い	2	
ガスバーナー	1	
高温部接触	1	
コンデンサー	1	
たばこ	1	
電気ヒーター	1	
落雷	1	
ろうそく	1	

(3) 車両火災		3件
原因別	件数	
高温物接触	2	
不明	1	

(5) その他火災		25件
原因別	件数	
枯草焼き	13	
放火疑い	5	
自損	2	
不明	2	
絶縁劣化	1	
たばこ	1	
破裂	1	

(2) 林野火災		7件
原因別	件数	
枯草焼き	5	
取灰	1	
不明	1	

出火原因別出火件数と損害額

原因別 区 分	出火件数 (件)	割 合 (%)	損害額 (千円)
枯 草 焼 き	23	37.7	694
放 火 疑 い	7	11.5	19
不 明	7	11.5	27,451
短 絡	4	6.6	16,267
過 熱	3	4.9	21,670
高 温 物 接 触	3	4.9	742
自 損	2	3.3	10
た ば こ	2	3.3	1,271
て ん ぷ ら 油	2	3.3	20,790
ガ ス バ ー ナ ー	1	1.6	20,114
コ ン デ ン サ ー	1	1.6	149
絶 縁 劣 化	1	1.6	17
電 気 ヒ ー タ ー	1	1.6	1,193
取 灰	1	1.6	0
破 裂	1	1.6	2
落 雷	1	1.6	39
ろ う そ く	1	1.6	98
合 計	61	100.0	110,526

火災種別死傷者数

区 分	死 者		負 傷 者	
	人	割 合 (%)	人	割 合 (%)
建 物 火 災	5 (2)	71.4 (66.7)	6 (6)	66.7 (85.7)
林 野 火 災				
車 両 火 災				
船 舶 火 災			(1)	(14.3)
航 空 機 火 災				
そ の 他 火 災	2 (1)	28.6 (33.3)	3	33.3
合 計	7 (3)	100.0 (100.0)	9 (7)	100.0 (100.0)

※ ()内は前年中の数値

時間帯別火災発生状況

時刻	火災種別						合計
	建物	林野	車両	船舶	航空機	その他	
0～1							
1～2	1						1
2～3							
3～4	1						1
4～5							
5～6	1						1
6～7	1						1
7～8	1						1
8～9	1					3	4
9～10			1			2	3
10～11			2			6	8
11～12	4	2					6
午前合計	10	2	3			11	26
12～13	2	2				1	5
13～14	1	2				3	6
14～15	1	1				3	5
15～16	5					2	7
16～17	1					1	2
17～18	2					1	3
18～19							
19～20							
20～21	2						2
21～22							
22～23	1						1
23～24							
午後合計	15	5				11	31
不明	1					3	4
合計	26	7	3			25	61

四季別出火状況

区分	出火件数(件)	割合 (%)	損害額 (千円)	割合 (%)
春季 (3月～5月)	9 (10)	14.8 (26.3)	4,528 (12,998)	4.1 (20.1)
夏季 (6月～8月)	11 (10)	18.0 (26.3)	25,588 (4,808)	23.2 (7.4)
秋季 (9月～11月)	7 (4)	11.5 (10.5)	3,851 (954)	3.5 (1.5)
冬季 (12月～2月)	34 (14)	55.7 (36.8)	76,559 (45,941)	69.3 (71.0)
合計	61 (38)	100.0 (100.0)	110,526 (64,701)	100.0 (100.0)

※ () 内は前年同期中の数値。

用途別建物火災発生件数及び損害状況

用途 \ 区分	出火件数 (件)	割合 (%)	焼損面積 (㎡)	損害額 (千円)
一般住宅	13	50.0	1,600	83,643
店舗併用住宅	1	3.8	3	39
作業場	3	11.5	6	350
物置・倉庫	7	26.9	520	25,136
ホテル	2	7.7	1	17
合計	26	100.0	2,130	109,185

建物火災放水開始時間別焼損状況

区分 \ 覚知から放水開始まで	出火件数 (件)	焼損面積 (㎡)	1件当たり焼損面積 (㎡)	1件当たり放水ポンプ台数 (台)
5分以内				
6～10分以内	4	734	183.5	5.8
11～15分以内	6	504	84.0	4.0
16～20分以内	5	593	118.6	7.0
21～30分以内	3	285	95.0	4.3
31分以上				
放水した建物火災	18	2,116	117.6	5.3
放水しない建物火災	8	14	1.8	/
全建物火災	26	2,130	81.9	/

建物火災鎮火所要時間別焼損状況

区分 \ 放水開始から鎮火まで	放水件数 (件)	焼損面積 (㎡)	1件当たり焼損面積 (㎡)	1件当たり放水ポンプ台数 (台)
5分以内				
6～10分以内				
11～20分以内	1	110	110.0	3.0
21～30分以内	2	206	103.0	3.5
31～40分以内				
41～50分以内	2	1	0.5	3.0
51分以上	13	1,799	138.4	6.1
合計	18	2,116	117.6	/
平均所要時間	110(分)	/	/	/

《 救 急 》



年別救急出動状況

月別救急出動状況

曜日別救急出動状況

救急隊別救急出動件数

時間別救急出動件数

市町別救急出動状況

救急隊員の応急処置件数

現場到着所要時間

傷病者収容所要時間

管内管外居住別搬送人員

急病にかかる疾病分類別傷病程度別搬送人員

覚知別救急出動件数

年齢区分別・傷病程度別搬送人員

年別救急出動状況

年	事故種別 件数等	火 災	自然 災害	水 難	交通 事故	労働 災害	運動 競技	一般 負傷	加 害	自 損 行 為	急 病	その他				合 計
												転 院 搬 送	医 師 搬 送	資 器 材 送	等 輸 送 其 他	
29	出 動 件 数	27	5	32	311	33	18	699	12	22	2,824	451			106	4,540
	搬 送 人 員	3	3	15	327	33	18	647	10	8	2,593	449	/	/		4,106
	不 搬 送 件 数	24	2	17	31			53	2	14	235	2			106	486
30	出 動 件 数	33	1	18	260	42	26	724	13	33	2,747	402			104	4,403
	搬 送 人 員	7	1	13	260	41	27	678	9	21	2,440	400	/	/	1	3,898
	不 搬 送 件 数	27		5	33	1		52	4	12	308	2			103	547
元年	出 動 件 数	27	3	18	281	48	35	750	8	33	2,741	394			83	4,421
	搬 送 人 員	5	2	11	282	47	34	672	5	18	2,433	393	/	/		3,902
	不 搬 送 件 数	22	1	8	36	1	2	81	3	15	309	2			83	563
2年	出 動 件 数	19	2	18	220	37	10	706	9	45	2,455	414			114	4,049
	搬 送 人 員	8		6	213	34	10	631	7	27	2,123	412	/	/		3,471
	不 搬 送 件 数	13	2	12	28	3		77	4	18	333	2			114	606
3年	出 動 件 数	35	1	21	243	39	21	688	8	31	2,609	407			112	4,215
	搬 送 人 員	10		13	246	39	20	574	5	18	2,141	406	/	/	1	3,473
	不 搬 送 件 数	26	1	8	28	1	1	116	3	13	470	1			111	779

(件・人)

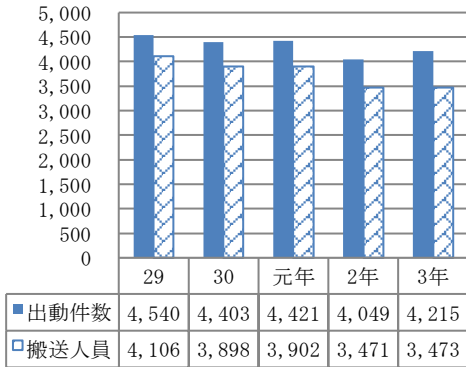

年	出動件数			搬送人員		
	件数	対前年 増減率	指数	人員	対前年 増減率	指数
3	1,993	/	100	2,045	/	100
29	4,540	2.8	228	4,106	3.8	201
30	4,403	-3.0	221	3,898	-5.1	191
元年	4,421	0.4	222	3,902	0.1	191
2年	4,049	-8.4	203	3,471	-11.0	170
3年	4,215	4.1	211	3,473	0.1	170

月別救急出動状況

月	事故種別 件数等	火 災	自然 災害	水 難	交 通 事 故	労 働 災 害	運 動 競 技	一 般 負 傷	加 害	自 損 行 為	急 病	その他				合 計
												転 院 搬 送	医 師 搬 送	資 器 材	輸 送 等 他	
1	出動件数	8			19	1		62	1	1	227	36			15	370
	搬送人員	3			18			48			171	36				276
	不搬送件数	6			1	1		14	1	1	56				15	95
2	出動件数	3		1	18	6	1	65		4	222	31			11	362
	搬送人員	1			22	6	1	53		4	163	31				281
	不搬送件数	2		1				12			59				11	85
3	出動件数	3		1	15	5	1	52	1	7	210	35			2	332
	搬送人員	1			18	5		44	1	5	172	35				281
	不搬送件数	2		1	1		1	8		2	38				2	55
4	出動件数	2		1	15	2	3	63	1	1	201	33			5	327
	搬送人員				14	2	3	53		1	172	32				277
	不搬送件数	2		1	2			10	1		29	1			5	51
5	出動件数	1		1	23	1	3	49	2	4	184	34			8	310
	搬送人員			1	23	1	3	36	2	2	161	34				263
	不搬送件数	1			3			14		2	24				8	52
6	出動件数	3		1	22	2	1	43		3	198	32			9	314
	搬送人員			1	20	2	1	38		1	175	32				270
	不搬送件数	3			3			5		2	23				9	45
7	出動件数	4		4	20	6	7	60		1	227	36			13	378
	搬送人員	2		3	26	6	7	51			192	36				323
	不搬送件数	2		1	1			9		1	35				13	62
8	出動件数	1	1	5	24	6	2	70	1	4	286	33			12	445
	搬送人員			2	25	7	2	60		1	239	33			1	370
	不搬送件数	1	1	3	1			11	1	3	48				11	80
9	出動件数	1		2	22	4	1	50	1	2	214	33			5	335
	搬送人員			2	18	4	1	39	1	2	169	33				269
	不搬送件数	1			6			11			45				5	68
10	出動件数	2		2	11	2	1	69		2	209	37			11	346
	搬送人員			2	11	2	1	58		2	171	37				284
	不搬送件数	2			3			11			38				11	65
11	出動件数	2		3	24	2		45	1	1	209	38			6	331
	搬送人員	1		2	23	2		41	1		171	38				279
	不搬送件数	1		1	3			4		1	38				6	54
12	出動件数	5			30	2	1	60		1	222	29			15	365
	搬送人員	2			28	2	1	53			185	29				300
	不搬送件数	3			4			7		1	37				15	67
合 計	出動件数	35	1	21	243	39	21	688	8	31	2,609	407			112	4,215
	搬送人員	10		13	246	39	20	574	5	18	2,141	406			1	3,473
	不搬送件数	26	1	8	28	1	1	116	3	13	470	1			111	779

曜日別救急出動状況

曜日	事故種別 件数等	火	自然	水	交通	労働	運動	一般	加	自損	急	その他	合計
		災	災害	難	事故	災害	競技	負傷	害	行為	病		
日	出動件数	7	1	6	35	3	5	116	5	4	375	34	591
	搬送人員	3		4	37	2	4	92	2	2	306	16	468
月	出動件数	4		2	39	7	2	97	1	3	380	74	609
	搬送人員	2			38	7	2	81	1	1	316	65	513
火	出動件数	5			35	4	2	100		6	384	69	605
	搬送人員				38	4	2	88		4	314	54	504
水	出動件数	5			41	7	1	79	1	8	340	90	572
	搬送人員				42	7	1	67	1	5	277	74	474
木	出動件数	2		3	28	7	6	95	1	2	359	69	572
	搬送人員			3	28	8	6	81	1	1	301	57	486
金	出動件数	4		5	40	6	3	95		5	386	113	657
	搬送人員	2		3	44	6	3	84		4	315	94	555
土	出動件数	8		5	25	5	2	106		3	385	70	609
	搬送人員	3		3	19	5	2	81		1	312	47	473
合計	出動件数	35	1	21	243	39	21	688	8	31	2,609	519	4,215
	搬送人員	10		13	246	39	20	574	5	18	2,141	407	3,473

曜日別事故種別出動状況

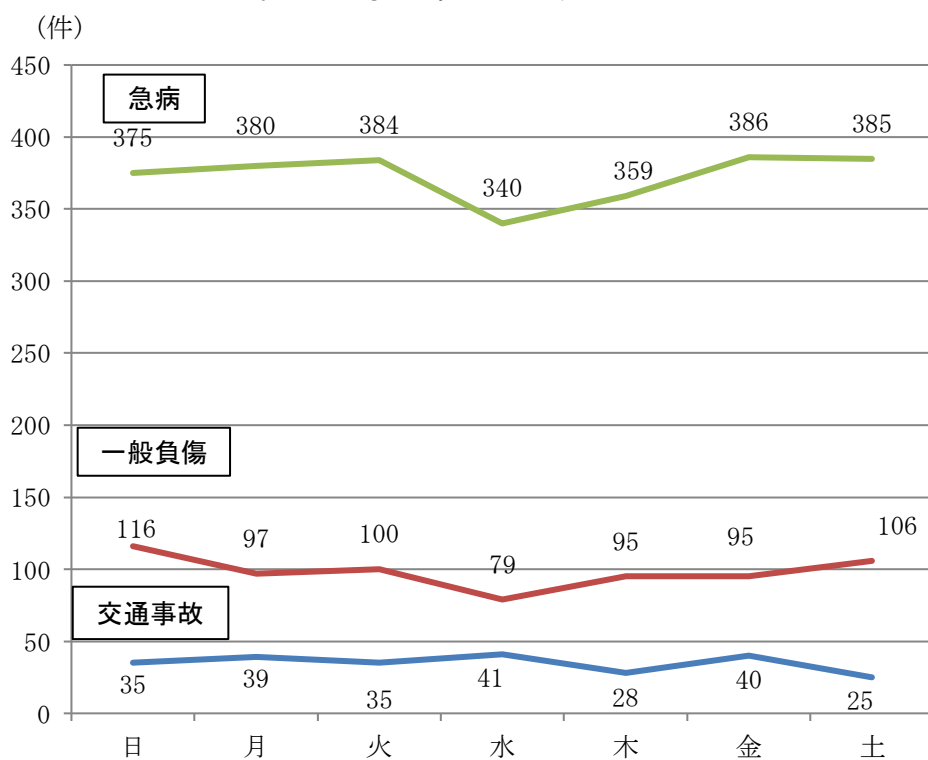

救急隊別救急出動件数

事故種別 隊名	火災	自然災害	水難	交通事故	労働災害	運動競技	一般負傷	加害	自損行為	急病	その他				合計	一日平均
											転院搬送	医師搬送	資器材輸送	その他		
勝浦救急隊	12	1	10	54	7	7	144	1	9	526	63			27	861	2.4
大多喜救急隊	2		2	34	7	2	83	1	4	343	72			9	559	1.5
御宿救急隊	7		2	33	5	5	117	1	7	388	31			16	612	1.7
大原救急隊	4		1	34	7	2	120	2	6	500	37			23	736	2.0
岬救急隊	2		5	45	4	3	127	2	3	490	49			20	750	2.1
夷隅救急隊	8		1	43	9	2	97	1	2	362	155			17	697	1.9
合計	35	1	21	243	39	21	688	8	31	2,609	407			112	4,215	11.5

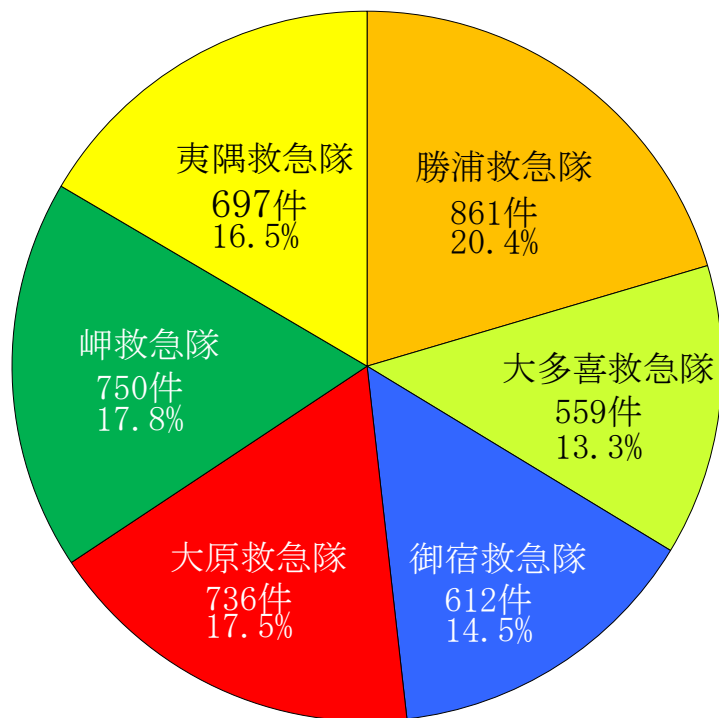

時間別救急出動件数

事故種別 時間帯	火 災	自然 災害	水 難	交通 事故	労働 災害	運動 競技	一 般 負 傷	加 害	自 損 行 為	急 病	その他				合 計
											転 院 搬 送	医 師 搬 送	資 器 材 送	等 輸 送 其 他	
0～1			1				11	1		61	4			4	82
1～2	1						9		1	65	1				77
2～3							7	1	1	47				4	60
3～4	1			2			4			56	1			2	66
4～5	1			3	1		4			58				1	68
5～6	1			1	1		12		3	79	1			5	103
6～7	1		1	7	2		17		5	105	2			6	146
7～8	2		1	8			28		3	124	3			5	174
8～9	1			12	2		49		1	168	7			4	244
9～10	1			19	4	1	56		1	182	32			9	305
10～11	4		1	13	6	3	60			148	39			8	282
11～12	1		3	22	3	5	47	1	2	140	54			2	280
12～13	6		2	27	2	3	43	1	2	125	53			7	271
13～14	1	1	3	19	5	2	52			124	37			3	247
14～15	1		5	30	7	1	46			130	42			6	268
15～16	4		1	16	4		42		1	127	30			5	230
16～17	2		1	15	2		47	1	3	106	41			9	227
17～18	1		1	20			38		5	142	22			4	233
18～19	1		1	14		5	35		1	144	12			5	218
19～20				6		1	21	2		124	4			6	164
20～21	2			4			27	1	1	85	5			6	131
21～22	2			3			14		1	108	10			2	140
22～23				2			9			90	5			4	110
23～24	1						10			71	2			5	89
合 計	35	1	21	243	39	21	688	8	31	2,609	407			112	4,215

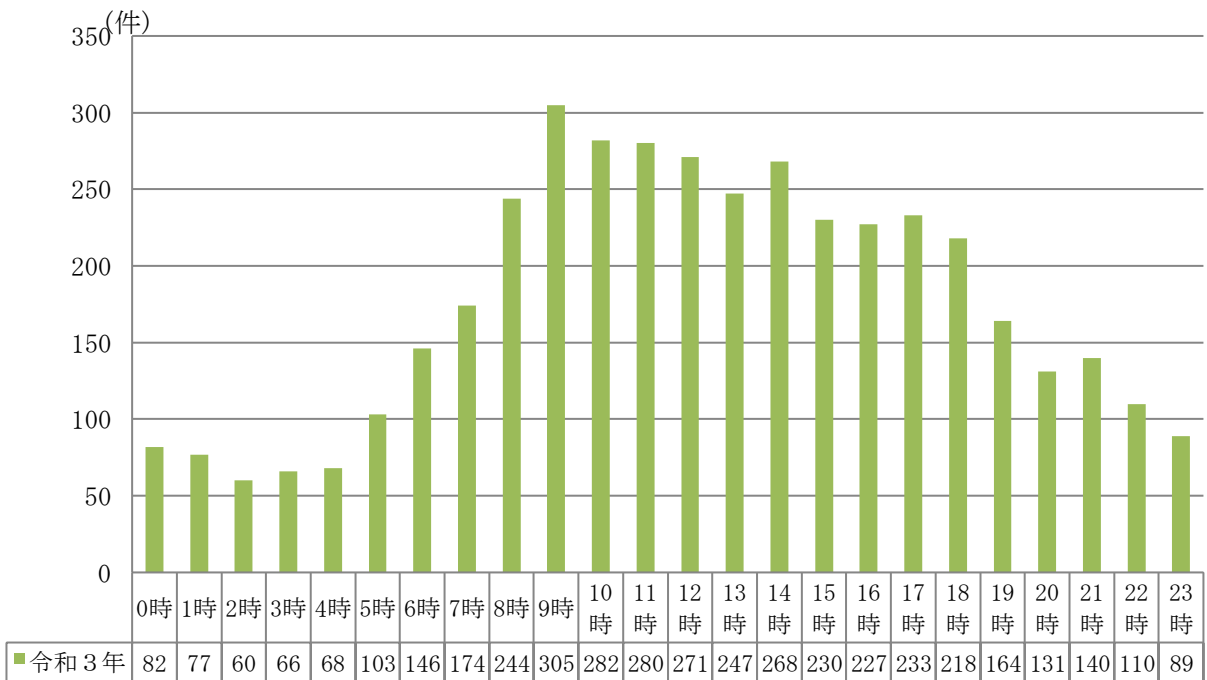

市町別救急出動状況

事故種別 市町別 件数等	合計	比率(%)	火災	自然災害	水難	交通事故	労働災害	運動競技	一般負傷	加害	自損行為	急病	その他				
													転院搬送	医師搬送	資器材等輸送	その他	
合計	件数	4,215	100.0	35	1	21	243	39	21	688	8	31	2,609	407			112
	人員	3,473	100.0	10		13	246	39	20	574	5	18	2,141	406			1
勝浦市	件数	1,039	24.7	11	1	11	70	9	8	174	1	11	637	75			31
	人員	889	25.6	5		7	74	10	7	152		6	553	75			
いすみ市	件数	2,189	51.9	11		6	120	17	7	345	6	11	1,333	270			63
	人員	1,772	51.0	1		3	116	17	7	282	4	8	1,064	269			1
大多喜町	件数	518	12.3	6		1	40	10	4	84		4	317	45			7
	人員	438	12.6	2		1	40	9	4	67		2	268	45			
御宿町	件数	456	10.8	7		3	12	1	2	84	1	5	313	17			11
	人員	363	10.5	2		2	15	1	2	72	1	2	249	17			
管轄外	件数	13	0.3				1	2		1			9				
	人員	11	0.3				1	2		1			7				

(件) 市町別出動件数

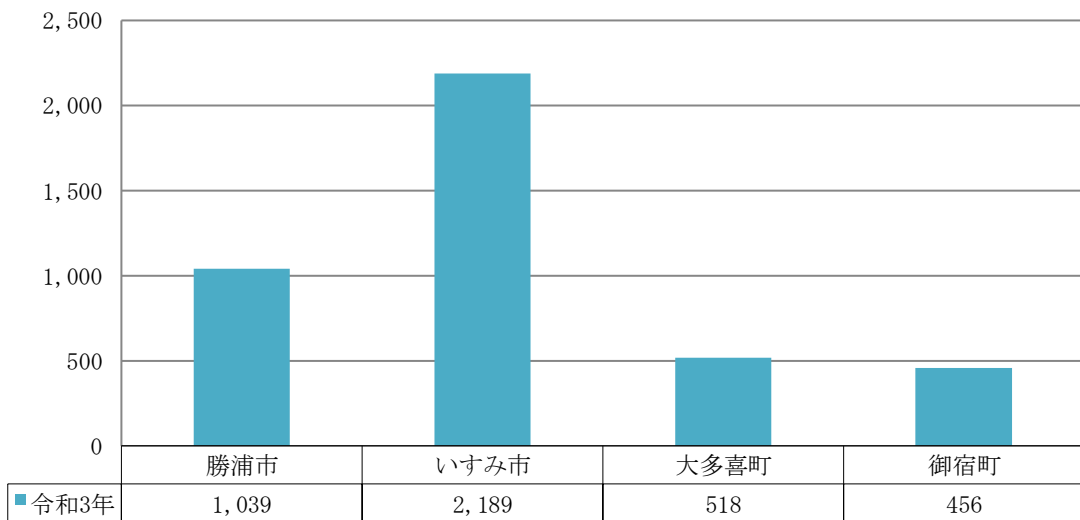

救急隊員の応急処置件数

事故種別	応急処置 程度	対象 人員	止 血	固 定	人 工 呼 吸	心 マ ッ サ ー ジ	心 肺 蘇 生	酸 素 吸 入	気 道 確 保	う エ ア ち ウ エ 鼻	う 鉗 ち 喉 頭 鏡 等	う 救 命 士 関 係	う 気 管 挿 ち 管	保 温	被 覆	在 宅 療 法	A	B	C	除 細 動	静 心 脈 路 停 確 止 保 前	静 心 脈 路 停 確 止 保 後	血 糖 測 定	エ ピ ペ ン 投 与	ブ ド ウ 糖 投 与	薬 剤 投 与	そ の 他	血 圧 測 定	心 音 等 の 呼 吸	血 和 中 度 酸 の 素 測 飽 定	心 電 図	合 計	
急 病	死 亡	104		1	2		100	99	102	1		47	1	50		7		2	5	7	1	31	5			33	1	15	97	15	104	638	
	重 症	348	1	6	15		9	152	41	4	1	3		110	5	38		6	34	2	18	5	32		6	4	105	340	274	342	318	1,800	
	中 等 症	671	3	15	3			194	11					192	4	78		18	61		14		36		6		208	666	538	670	551	3,175	
	軽 症	1,105	5	20				71	6					275	2	49		6	45		6		30		4		293	1,073	729	1,104	824	4,485	
	そ の 他	1																										1		1	1	3	
	合 計	2,229	9	42	20		109	516	160	5	1	50	1	627	11	172		32	145	9	39	36	103		16	37	607	2,095	1,638	2,132	1,798	10,101	
交 通 事 故	死 亡	1		1			1	1	1			1		1														1		1	7		
	重 症	22	4	19	1			9	2					12	10	1			1								1	22	20	22	19	142	
	中 等 症	29	4	23				6						9	10													29	25	29	17	152	
	軽 症	204	10	133				4						30	49	4			4				1				6	193	139	204	72	845	
	そ の 他																																
	合 計	256	18	176	1		1	20	3			1		52	69	5			5				1				7	244	185	255	109	1,146	
一 般 負 傷	死 亡	10		4			10	10	10			3		3								6				6		3	8	2	10	66	
	重 症	115	5	72			2	14	5		1	1	1	31	11	3			3		2	2	3			1	6	115	58	115	63	504	
	中 等 症	158	14	86				18	2					41	31	9		1	8			1					8	157	84	158	82	691	
	軽 症	336	41	99				11						58	120	16		2	14		1						28	318	143	336	120	1,290	
	そ の 他																																
	合 計	619	60	261			12	53	17		1	4	1	133	162	28		3	25		3	8	4			7	42	593	293	611	275	2,551	
そ の 他	死 亡	7					7	6	7			3		2						1		4				4		6		7	40		
	重 症	113	2	5	5			49	8					31	2	4		1	3		1						21	113	59	113	93	505	
	中 等 症	232	5	13				62						54	8	8	1	1	6								64	193	150	232	131	920	
	軽 症	114	6	23				7	1					26	16												12	112	46	114	54	417	
	そ の 他																																
	合 計	466	13	41	5		7	124	16			3		113	26	12	1	2	9	1	1	4				4	97	418	261	459	285	1,882	
合 計	死 亡	122		6	2		118	116	120	1		54	1	56		7		2	5	8	1	41	5			43	1	18	112	17	122	751	
	重 症	598	12	102	21		11	224	56	4	2	4	1	184	28	46		7	41	2	21	7	35		6	5	133	590	411	592	493	2,951	
	中 等 症	1,090	26	137	3			280	13					296	53	95	1	20	75		14		37		6		280	1,045	797	1,089	781	4,938	
	軽 症	1,759	62	275				93	7					389	187	69		8	63		7		31		4		339	1,696	1,057	1,758	1,070	7,037	
	そ の 他	1																										1		1	1	3	
	合 計	3,570	100	520	26		129	713	196	5	2	58	2	925	268	217	1	37	184	10	43	48	108		16	48	753	3,350	2,377	3,457	2,467	15,680	

※ 対象人員とは、搬送人員のうち応急処置の対象となった傷病者数をいい、応急処置の数は、1人につき複数を行うこともあるため対象人員とは一致しない。

※ 気道確保（うち救急救命士関係）とは、救急救命士法に基づくラリングアルマスク等を使用しての気道確保をいう。

※ 在宅療法とは、在宅療法継続中の傷病者に対し、その療法維持のために行なった必要な処置及び在宅療法に異常があった場合に行なった処置。

A…在宅中心静脈栄養管理、在宅化学療法等により点滴処置が施されているもの。

B…気管切開孔又は気管瘻、人工肛門等の外瘻処置が施されているもの。

C…A・B以外の処置がされているもの。

現場到着所要時間

時間 区分	3分未満	3～5	6～10	11～20	21分以上	合計	最短時分	最長時分	平均時分
急病	28	22	900	1,428	231	2,609	0	43	12.0
交通事故	3	2	76	135	27	243	0	36	12.7
一般負傷	5	8	261	350	64	688	0	43	12.0
その他	1	10	325	272	67	675	2	48	11.6
合計	37	42	1,562	2,185	389	4,215			
比率(%)	0.9	1.0	37.1	51.8	9.2	100.0			

傷病者収容所要時間

※本表の合計は搬送件数を表す。

時間 区分	10分未満	10～20	21～30	31～60	61～120	121分以上	合計	最短時分	最長時分	平均時分
急病		3	46	904	1,103	85	2,141	17	418	66.3
交通事故			5	93	131	17	246	25	169	70.0
一般負傷			18	240	289	27	574	20	207	67.0
その他			3	204	289	16	512	24	274	67.9
合計	0	3	72	1,441	1,812	145	3,473			
比率(%)	0.0	0.1	2.1	41.5	52.2	4.2	100.0			

管内管外居住別搬送人員

事故種別 区分	火災	自然災害	水難	交通事故	労働災害	運動競技	一般負傷	加害	自損行為	急病	その他	合計	比(%) 率)
管内に住所を有する者	9	0	3	166	20	14	455	4	16	1,951	365	3,003	86.5
管外に住所を有する者	1	0	10	80	19	6	119	1	2	190	42	470	13.5
外国人旅行者不定	0	0	0	0	0	0	0	0	0	0	0	0	0.0
合計	10	0	13	246	39	20	574	5	18	2,141	407	3,473	100.0

急病にかかる疾病分類別傷病程度別搬送人員

疾病分類 区分	循環系		消化器系	呼吸器系	精神系	感覚系	泌尿器系	新生物	その他	症診不 状・断明 徴名確	合計	比（ % 率）
	脳疾患	心疾患等										
死亡	1	45	3	2			1	8	2	31	93	4.4
重症	125	64	32	52	2	4	13	19	23	29	363	17.1
中等症	48	79	116	133	9	12	57	49	106	156	765	36.1
軽症	25	69	67	45	52	46	46	9	171	371	901	42.5
その他												
合計	199	257	218	232	63	62	117	85	302	587	2,122	100.0
比率（%）	9.4	12.1	10.3	10.9	3.0	2.9	5.5	4.0	14.2	27.7	100.0	

覚知別救急出動件数

事故種別 区分	火災	自然災害	水難	交通事故	労働災害	運動競技	一般負傷	加害	自損行為	急病	その他				合計	比（ % 率）
											転院搬送	医師搬送	資器材等送	輸送 その他		
専用電話 固定NTT	5		5	19	5	2	127	2	5	595	33			24	822	19.5
専用電話 携帯	15	1	10	147	23	13	337	2	13	1,190	2			25	1,778	42.2
加入電話 固定			1	6		1	20			77	17			37	159	3.8
加入電話 携帯	1			2		3	16			49				3	74	1.8
警察電話			5	38			8	3	4	22				6	86	2.0
駆け付け							11			33					44	1.0
自己覚知	8			20		2	8			7					45	1.1
緊急通報																
その他																
専用電話IP	6			11	11		161	1	9	636	355			17	1,207	28.6
加入電話IP																
合計	35	1	21	243	39	21	688	8	31	2,609	407			112	4,215	100.0

年齢区分別・傷病程度別搬送人員

年齢	事故種別 程度	火	自然	水	交	労	運	一	加	自	急	そ	合
		災	災	難	通	働	動	般	害	損	病	他	
新生児	死 亡												
	重 症												
	中 等											1	1
	軽 症												
	そ の 他												
	計											1	1
乳幼児	死 亡												
	重 症			1									1
	中 等							2			13	7	22
	軽 症				4			12			31	2	49
	そ の 他												
	計			1	4			14			44	9	72
少年	死 亡												
	重 症										1		1
	中 等			1			3	2		1	5	2	14
	軽 症			1	8		10	6			18	1	44
	そ の 他												
	計			2	8		13	8		1	24	3	59
成人	死 亡			2	2					3	11		18
	重 症	1		2	7	4		15		5	55	14	103
	中 等				11	12	1	15		1	108	45	193
	軽 症	2		5	125	11	6	92	3	2	256	6	508
	そ の 他												
	計	3		9	145	27	7	122	3	11	430	65	822
老人	死 亡	1		1	1			11		3	84	1	102
	重 症	1			14	4		91		2	309	110	531
	中 等	2			14	3		114	1	1	642	184	961
	軽 症	3			60	5		214	1		608	34	925
	そ の 他												
	計	7		1	89	12		430	2	6	1,643	329	2,519
合計	死 亡	1		3	3			11		6	95	1	120
	重 症	2		3	21	8		106		7	365	124	636
	中 等	2		1	25	15	4	133	1	3	768	239	1,191
	軽 症	5		6	197	16	16	324	4	2	913	43	1,526
	そ の 他												
	計	10		13	246	39	20	574	5	18	2,141	407	3,473

新生児…生後28日以内

乳幼児…生後29日～6才

少年…7才～17才

成人…18才～64才

老人…65才以上

死 亡…初診時において、死亡が確認されたもの。

重 症…3週間以上の入院加療を必要とするもの。

中等症…入院を必要とするもので、重症に至らないもの。

軽 症…入院を必要としないもの。

その他…医師の診断がないもの。

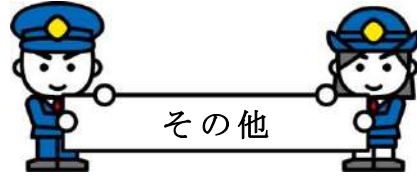

消防団関係
消防用水利の設置状況
夷隅郡市防火委員会関係

消 防 団 関 係

(1) 市町別階級消防団員数

(令和4年4月1日現在)

階級 市町名	条例定数	団 長	副団長	分団長	副分団長	部 長	班 長	団 員	実員計	平均年齢
勝 浦 市	423	1	3	10	13		31 (1)	309 (5)	373	40.1
い す み 市	954	1	3	25	13	38	76	699 (1)	856	39.5
大 多 喜 町	380	1	2	6	11	16	50	261	347	40.0
御 宿 町	225	1	3	12	5	9	29	88	147	41.1
合 計	1,982	4	11	53	42	63	187	1,363	1,723	40.2

()は女性団員数

(2) 市町別消防団装備

(令和4年4月1日現在)

種別 市町名	指揮車	普 通 ポンプ車	水 槽 付 ポンプ車	小型動力 ポンプ付積載車	小型動力 ポ ン プ	自動二輪車	救助資機材搭載 消防ポンプ自動車	そ の 他	合 計
勝 浦 市	1	12	1	17	1			2	34
い す み 市	2	33		5	33	3	1	1	78
大 多 喜 町	1	5		19				1	26
御 宿 町	1	2		4	3			1	11
合 計	5	52	1	45	37	3	1	5	149

消 防 用 水 利 の 設 置 状 況

(令和4年4月1日現在)

種別 市町名	消 火 栓	防 火 水 槽	その他の水利	合 計
勝 浦 市	219	154	30	403
い す み 市	761	537	15	1,313
大 多 喜 町	184	248	85	517
御 宿 町	179	83	11	273
合 計	1,343	1,022	141	2,506

夷 隅 郡 市 防 火 委 員 会 関 係

幼年消防クラブ・少年消防クラブ・婦人防火クラブの現況

(令和4年4月1日現在)

種別 市町名	幼年消防クラブ		少年消防クラブ		婦人防火クラブ	
	クラブ数	クラブ員数	クラブ数	クラブ員数	クラブ数	クラブ員数
い す み 市					1	22



消 防 年 報 （令和 3 年度版）

発行 令和 4 年 7 月

編集 夷隅郡市広域市町村圏事務組合

消防本部 総務課

〒298-0204

千葉県夷隅郡大多喜町船子 73-2

T E L 0470-80-0119

F A X 0470-82-2938